

GARTENHÄUSER 2025



100 Jahre
1909-2009

... wir bauen **natürlich** mit Holz

WIR FERTIGEN ALLE HÄUSER INDIVIDUELL NACH IHREN WÜNSCHEN.
ALS DIREKTHESTER KÖNNEN WIR IHNEN DIESEN SERVICE OHNE ZUSATZKOSTEN BIETEN.



HOLZBAU HIEBER



HIEBER baut Ihr Blockhaus

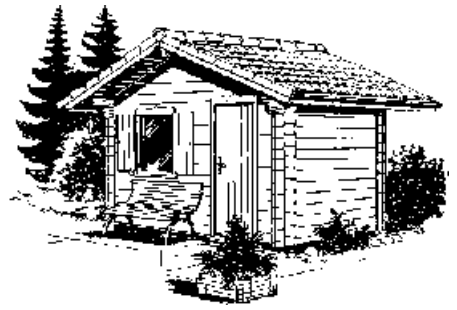

GUT HOLZ

Beim einem Blockhaus, das "durch und durch" aus massivem Holz besteht, ist die Holzqualität von entscheidender Bedeutung. Wir verwenden die langsam gewachsene und deshalb feijnährige Nordische Fichte. Das Holz ist künstlich getrocknet und dadurch ohne Chemie schädlingsfrei. Es wird in unserem Betrieb auf computergesteuerten Anlagen genauestens bearbeitet, damit bei der Montage auch alles passt.

UNSERE STÄRKE - DREI WANDSTÄRKEN



Je nach Verwendungszweck und Größe Ihres Blockhauses stehen Ihnen 3 verschiedene Wandstärken zur Verfügung.

Bei größeren Wochenendhäuser, Vereinsheime u. Wohnhäuser können die Außenwände auch doppelt mit Wärmedämmung ausgeführt werden.

Was Sie auch noch beachten sollten:

Bei unseren Blockhäusern ist auch die ganze Dachfläche mit Blockbohlen vollflächig ausgelegt. Die Stärke der Dachbohlen beträgt bei allen Wandstärken 46mm

EINE GUTE VERBINDUNG

Sehr wichtig beim Blockhaus ist die gute Verbindung der Bohlen sowohl in den Längsfugen als auch an den Gebäudeecken. Die Längsfugen werden durch eine doppelte Nut- u. Federverbindung optimal abgedichtet. An den Ecken sind die Bohlen durch Mehrfachausfräsungen passgenau zusammengefügt. Die Wände werden auf die ganze Wandhöhe durchgehende Spannschrauben eingebaut, die auch später bei Bedarf nachgezogen werden können.



Eckverbindung Blockhaus



Eckverbindung Erker-Blockhaus

JEDEM SEIN "TRAUMHAUS"

Ob Sie nun einen kleinen Geräteschuppen - Pavillon -Wochenendhaus - Vereinsheim - oder gar ein Wohnblockhaus bauen wollen, bei uns kaufen Sie kein Haus "von der Stange" wo jeder kleine Sonderwunsch Geld kostet.

Wir fertigen die Häuser im eigenen Betrieb nach Bestellung an. Somit können wir (fast) jeden Kundenwunsch hinsichtlich - Größe - Form - Einteilung - Fenster - Türen - Dachneigung - Dachdeckung - Vordach - und - und - und -... erfüllen.

Auf Wunsch erhalten Sie natürlich eine eingehende Beratung, damit Sie dann auch das Haus haben, von dem Sie "immer schon geträumt" haben.

"DIE AXT IM HAUS..."

... erspart den Zimmermann.

Unsere Häuser sind so konstruiert, daß sie vom Kunden mit ein wenig Geschick selbst aufgebaut werden können, bei Selbstabholung oder Zufuhr. Wir sind natürlich auch gerne bereit Ihr Haus schlüsselfertig zu montieren. Unsere geschulten Zimmerleute garantieren einen einwandfreien Aufbau (...und Sie können sich die "Axt im Haus" ersparen).

"DIE KATZE IM SACK KAUFEN"

...wollen Sie natürlich nicht

Deshalb laden wir Sie ein, unsere umfangreiche Ausstellung zu besuchen. Wir raten Ihnen auch, unseren Katalog anzufordern, damit Sie sich schon vorab über die Vielfalt unserer Produkte informieren können. Sie finden natürlich auch alle Informationen im Internet unter www.Holzbau-Hieber.de

UNSER SERVICE - IHR VORTEIL

Sie erhalten von uns zu allen Blockhäuser auch entsprechende Fundamentpläne. Bevor ein Blockhaus in die Produktion geht, erhalten Sie von uns noch den aktuellen Arbeitsplan. Änderungen sind dann auch noch kurzfristig möglich.



Ausstellungsgelände

Seiten	Seiteninhalt
1 - 3	Allgemeine Informationen
4 - 9	Blockhäuser der Typenreihe G (Wandstärke 46 und 70mm) Klassische Eckverbindung als Satteldach oder Pultdach
10 - 17	Blockhäuser mit Eckpfosten-System (Wandstärke 46mm) Zeltdachkonstruktion Typenreihen GZ und GZE Pultdach- oder Flachdachkonstruktion Typenreihe RB
18 - 27	Blockhäuser der Typenreihe GV und W (Wandstärke 46-94mm) Klassische Eckverbindung als Satteldach oder Pultdach
28 - 29	Zusätzlicher Erker-Anbau an klassische Blockhäuser
30 - 31	Hochbeet und Sitzgarnitur (für Außenbereich)
32 - 33	Eckbänke und Tische (für Innenbereich)
34 - 37	Kundenrezensionen (mit Bilder)
38 - 39	Zusatzpreisliste (für zusätzliche Leistungen bei Blockhäusern)
40 - 46	Baubeschreibung (für Blockhäuser)
47 - 48	Bilder und Firmeninfo (mit Wegbeschreibung)

Welches Gartenhaus kann "genehmigungsfrei" aufgestellt werden ?

Für Baden-Württemberg nach Landesbauordnung (LBO) (Fassung 05.März 2010)

§ 50 Verfahrensfreie Vorhaben

(1) Die Errichtung der Anlagen und Einrichtungen, die im Anhang aufgeführt sind, ist verfahrensfrei.

Anhang zu § 50 Verfahrensfreie Vorhaben

Gebäude, Gebäudeteile

- Gebäude ohne Aufenthaltsräume, Toiletten oder Feuerstätten, wenn die Gebäude weder Verkaufs- noch Ausstellungszwecken dienen, im **Innenbereich bis 40 m³**, im **Außenbereich bis 20 m³** Brutto-Rauminhalt.

Mit **Innenbereich** ist der Bereich innerhalb einer geschlossenen Ortschaft gemeint. In den meisten Fällen beziehen sich die 40 m³Rauminhalt *innerhalb des Baufenster* auf ihrem Grundstück. Soll das Haus *außerhalb des Baufenster* aufgestellt werden ist es ratsam eine sogenannte Befreiung zu beantragen.

Verfahrensfreie Vorhaben können ohne Baugenehmigung erstellt werden, und zwar auch ohne die früher erforderlichen Grenzabstände. Empfehlenswert ist jedoch einen Mindestabstand von ca. 60cm, z.B. wegen dem späteren Nachstreichen der Wände und dem notwendigen Dachvorsprung.

Maßgebend in allen Fällen ist allerdings der Bebauungsplan (wenn er vorliegt), alle hier aufgeführten Vorschriften haben Vorrang auch vor der Landesbauordnung (LBO).

Mit **Außenbereich** ist der Bereich außerhalb einer geschlossenen Ortschaft gemeint. Hier ist es auf jeden Fall ratsam, sich vorher zu erkundigen, ob in dem betreffenden Gebiet eine Bebauung zugelassen ist.

Garten- und Wochenendhäuser in Blockbauweise

Biberschwanzdeckung



Blockhaus Typ G 33 C 30 Wandstärke 70mm



- Blockhaus mit zusätzlichem Vordach an Giebelseite
- Dachdeckung mit Biberschwanzdeckung kupferrot
- Zierleisten und Blumenkästen
- Braune Kunststoffdachrinnen mit Fallrohre
- Zusätzliches Isolierglasfenster 90/100cm mit Läden

Verschiedene Ausführungen



Blockhaus Größe 3,30x3,00m Wandstärke 46mm



Blockhaus Typ G 33 A 25 Wandstärke 34mm



Blockhaus Typ G 33 A 33 Wandstärke 46mm



Blockhaus Typ GZE 27 Wandstärke 46mm

Schleppdach



Blockhaus Typ G 30 B 30 Wandstärke 46mm

- Blockhaus mit zusätzlichem Schleppdach an Traufe
- Dachdeckung Tondachziegel
- Zweiflüglige Tür mit Sprossenverglasung
- Titan-Zink Dachrinnen mit Fallrohre



Schleppdächer sind optimale Unterstellplätze für Brennholz oder sonstige Dinge, die nicht direkt der Witterung ausgesetzt sein sollen.

Sonderanfertigungen in jeder Größe, Form und Ausführung

Blockhäuser

Blockstärke
46 und 70 mm

Typenreihe G 20 / G 25

Die Häuser der Typenreihen G 20 bzw. G 25 haben eine Giebelbreite von 2.00 m bzw. 2.50 m.
Die Häuser der Typenreihen G 20 und G 25 sind genehmigungsfrei.

Diese Typenreihe kann mit Pultdach oder Satteldach ausgeführt werden. Beim Pultdach können kein Dachziegel verwendet werden. Die Tür kann man beim Pultdach auch in die hohe Wandseite einbauen.

Der Dachvorsprung beträgt ringsum ca. 40 cm. Auf Wunsch kann an jeder beliebigen Seite ein Vordach angebracht werden. Ab einer bestimmten Auskragung sind zur Abstützung Pfosten notwendig. Natürlich können auch in dieser Typenreihe Fenster eingebaut werden.

Es ist auch möglich, wie bei allen Typen, in die Tür eine Festverglasung einzubauen.

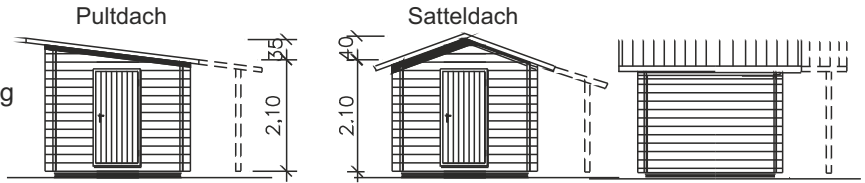

Die Tür kann links oder rechts angeschlagen werden (bei Bestellung bitte angeben).

G 20 A 15

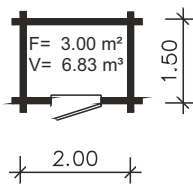

G 20 A 20

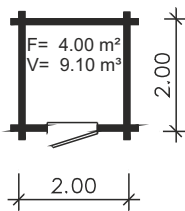

G 20 A 25

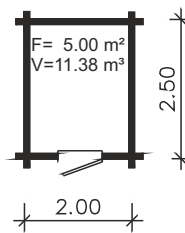

G 20 A 30

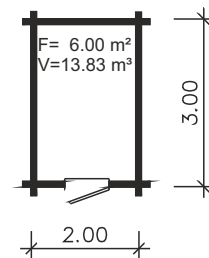

G 20 A 33

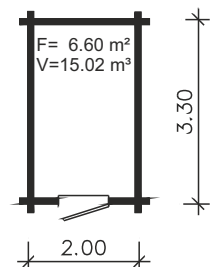

G 25 A 15

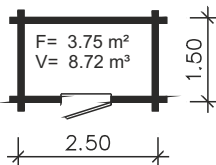

G 25 A 20

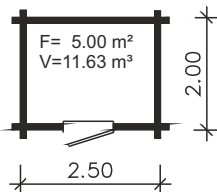

G 25 A 25

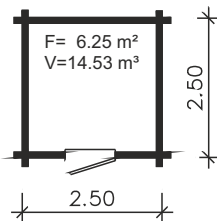

G 25 A 30

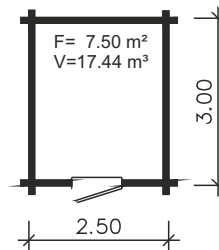

G 25 A 33

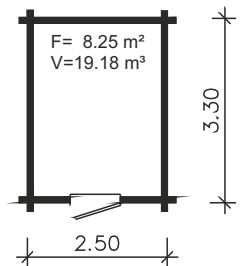

Blockhäuser

Blockstärke
46 und 70 mm

Typenreihe G 30

Die Häuser der Typenreihe G 30 haben eine Giebelbreite von 3,00 m (Ausführung auch mit Pultdach möglich)

Der Dachvorsprung beträgt ringsum ca. 40 cm. Auf Wunsch kann an jeder beliebigen Seite ein Vordach angebracht werden. Ab einer bestimmten Auskragung sind zur Abstützung Pfosten notwendig.

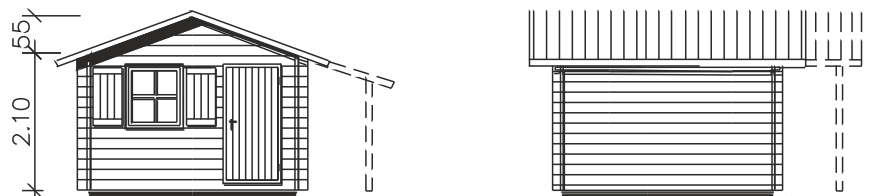

Die Tür kann links oder rechts angeschlagen werden (bei Bestellung bitte angeben).

G 30 A 30

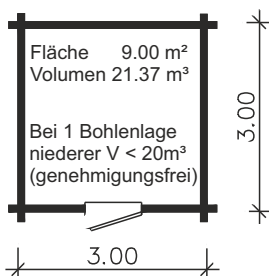

G 30 B 30

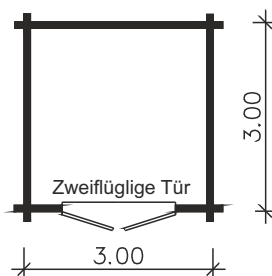

G 30 C 30

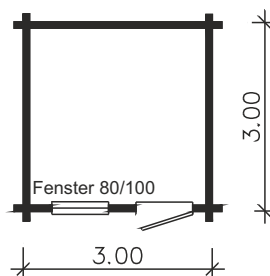

G 30 D 30

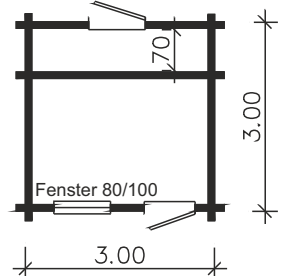

Die Häuser der Typenreihe G 33 haben eine Giebelbreite von 3.30 m (Ausführung auch mit Pultdach möglich)

Der Dachvorsprung beträgt ringsum ca. 40 cm. Auf Wunsch kann an jeder beliebigen Seite ein Vordach angebracht werden. Ab einer bestimmten Auskragung sind zur Abstützung Pfosten notwendig. Alle Fenster 90/100cm mit Läden



Als Abschluß von überdachten Terrassen können zwischen den Stützen Brüstungen aus Formbretter oder Blockdielen eingebaut werden.

G 33 A 25

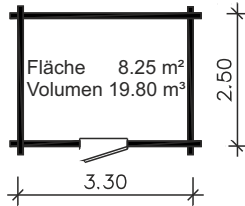

G 33 B 25

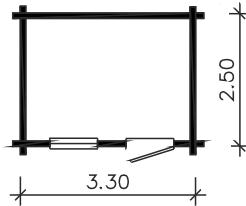

G 33 C 25

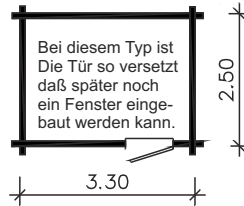

G 33 D 25

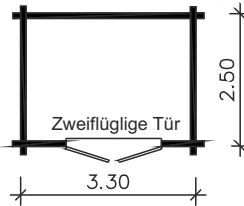

G 33 A 27

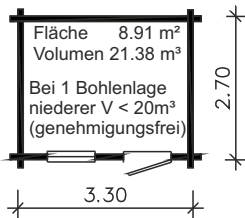

G 33 B 27

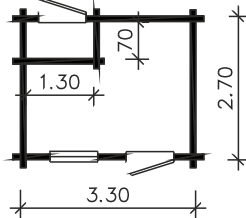

G 33 C 27

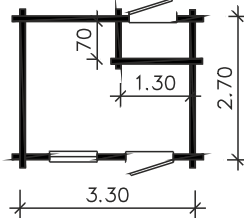

G 33 D 27

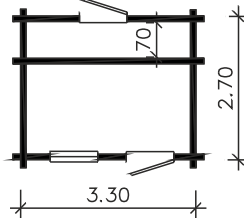

G 33 A 30

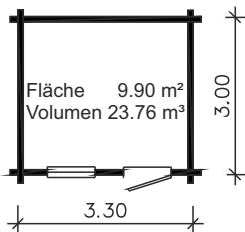

G 33 B 30

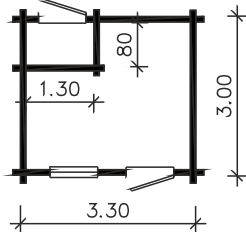

G 33 C 30

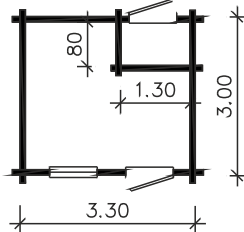

G 33 D 30

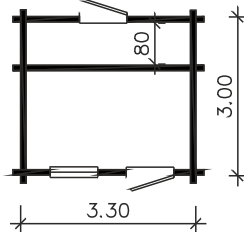

G 33 A 33

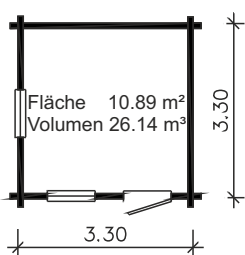

G 33 B 33

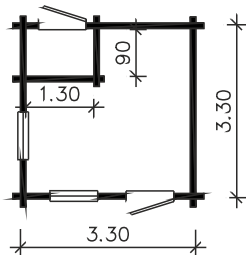

G 33 C 33

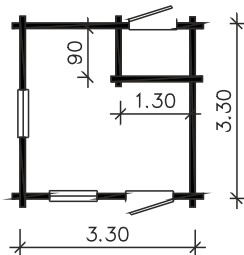

G 33 D 33

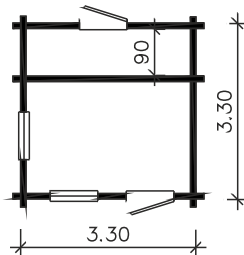

G 33 A 36

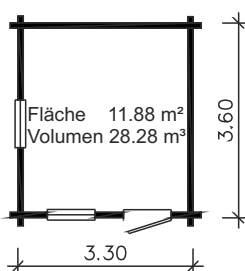

G 33 B 36

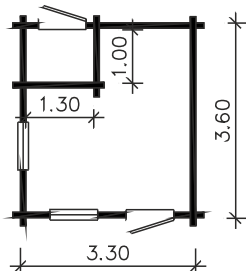

G 33 C 36

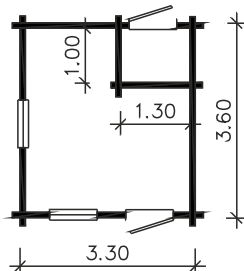

G 33 D 36

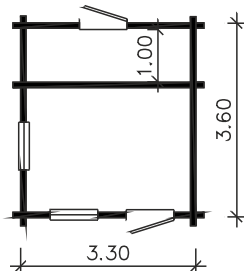

Die Häuser der Typenreihe G 36 haben eine Giebelbreite von 3.60 m (Ausführung auch mit Pultdach möglich)

Der Dachvorsprung beträgt ringsum ca. 40 cm. Auf Wunsch kann an jeder beliebigen Seite ein Vordach angebracht werden. Ab einer bestimmten Auskragung sind zur Abstützung Pfosten notwendig. Alle Fenster 90/100cm mit Läden



Als Abschluß von überdachten Terrassen können zwischen den Stützen Brüstungen aus Formbretter oder Blockdielen eingebaut werden.

G 36 A 27

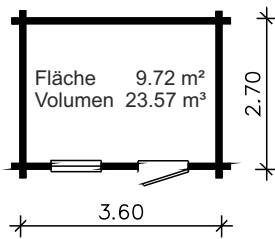

G 36 B 27

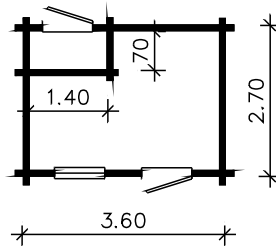

G 36 C 27

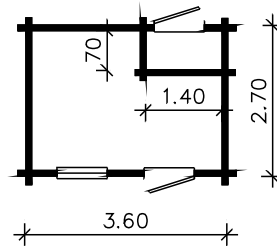

G 36 D 27

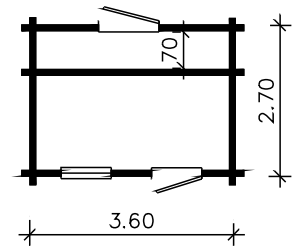

G 36 A 30

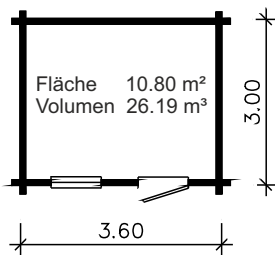

G 36 B 30

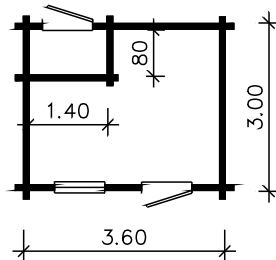

G 36 C 30

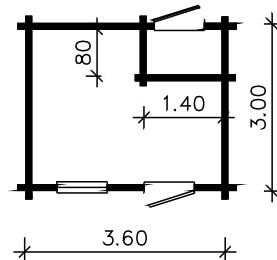

G 36 D 30

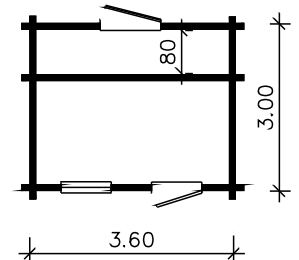

G 36 A 33

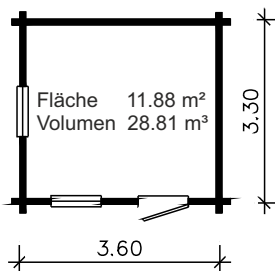

G 36 B 33

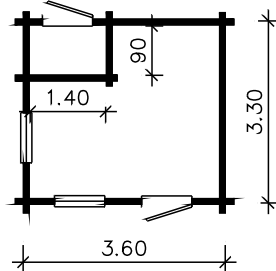

G 36 C 33

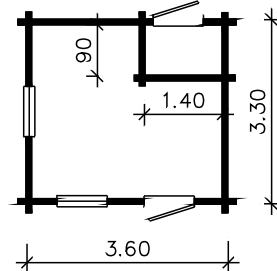

G 36 D 33

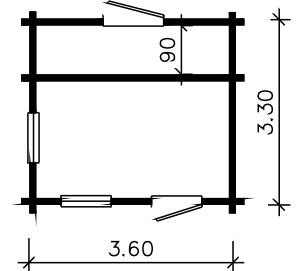

G 36 A 36

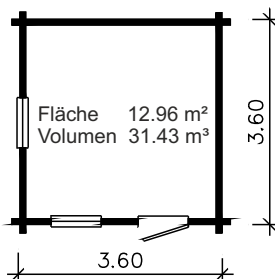

G 36 B 36

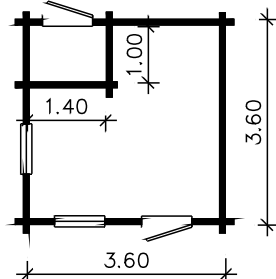

G 36 C 36

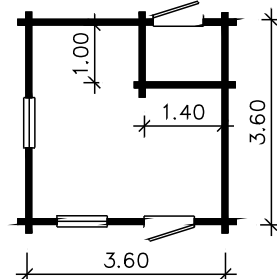

G 36 D 36

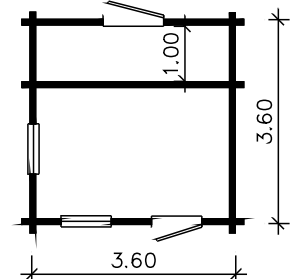

Die Häuser der Typenreihe G 39 haben eine Giebelbreite von 3.90 m (Ausführung auch mit Pultdach möglich)

Der Dachvorsprung beträgt ringsum ca. 40 cm. Auf Wunsch kann an jeder beliebigen Seite ein Vordach angebracht werden. Ab einer bestimmten Auskragung sind zur Abstützung Pfosten notwendig. Alle Fenster 90/100cm mit Läden

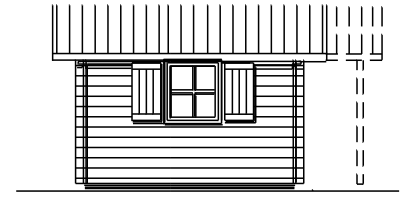

Als Abschluß von überdachten Terrassen können zwischen den Stützen Brüstungen aus Formbretter oder Blockdielen eingebaut werden.

G 39 A 30

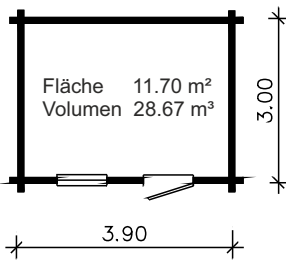

G 39 B 30

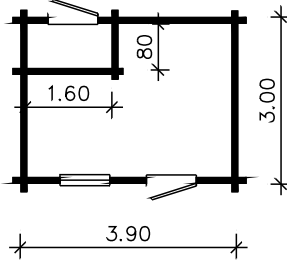

G 39 C 30

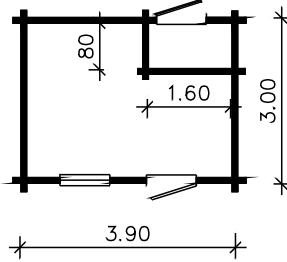

G 39 D 30

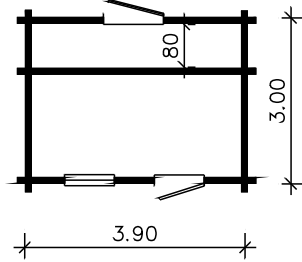

G 39 A 33

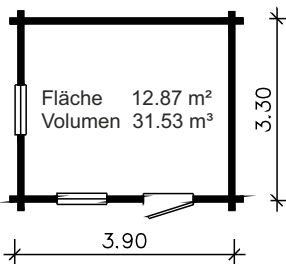

G 39 B 33

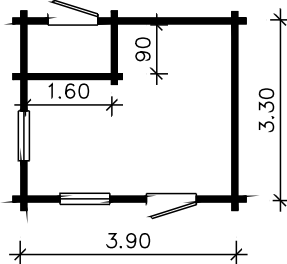

G 39 C 33

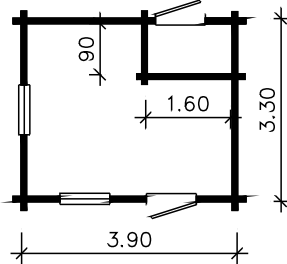

G 39 D 33

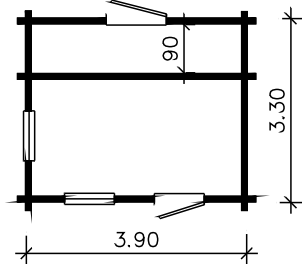

G 39 A 36

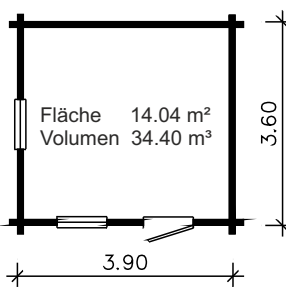

G 39 B 36

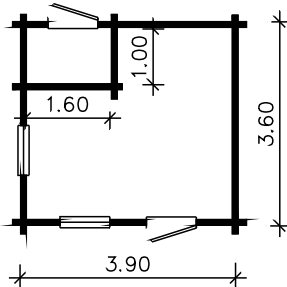

G 39 C 36

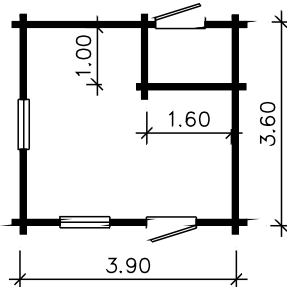

G 39 D 36

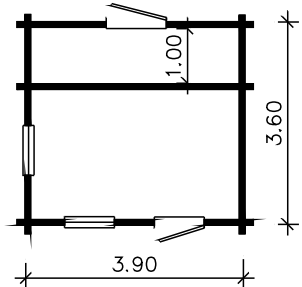

G 39 A 39

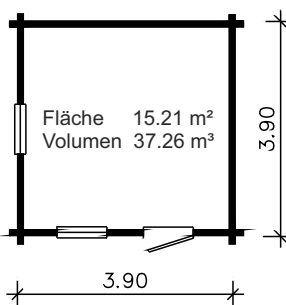

G 39 B 39

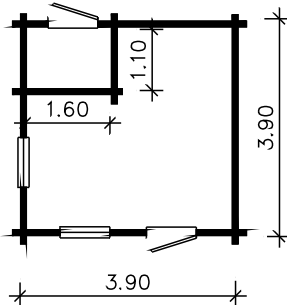

G 39 C 39

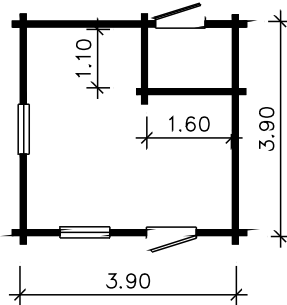

G 39 D 39

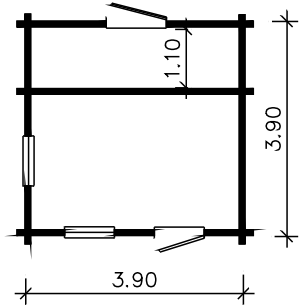

Preisliste für Blockhäuser

einschl. 19% Mehrwertsteuer

ab 1. Februar 2025

Preise in EURO € Typ	Bausatz ab Werk			Dachdeckung			Transport u. Montage bis 75 Km					
	46 mm	70 mm	Fußboden	Bitumenschindeln	Betondachsteine	Tondachziegel	46 mm	70 mm	Fußboden	Bitumenschindeln Betondachsteine	Tondachziegel	Imprägnierung
G 20 A 15	2.030,-	2.545,-	110,-	250,-	430,-	580,-	355,-	450,-	80,-	190,-	250,-	210,-
G 20 A 20	2.200,-	2.770,-	130,-	275,-	455,-	605,-	375,-	480,-	95,-	200,-	265,-	220,-
G 20 A 25	2.465,-	3.105,-	160,-	325,-	530,-	710,-	395,-	520,-	105,-	235,-	295,-	245,-
G 20 A 30	2.695,-	3.375,-	210,-	365,-	575,-	770,-	430,-	535,-	120,-	245,-	320,-	270,-
G 20 A 33	2.915,-	3.660,-	210,-	375,-	605,-	815,-	465,-	580,-	130,-	255,-	330,-	290,-
G 25 A 15	2.230,-	2.805,-	130,-	295,-	530,-	710,-	375,-	480,-	95,-	200,-	265,-	220,-
G 25 A 20	2.465,-	3.105,-	160,-	350,-	560,-	750,-	395,-	520,-	105,-	210,-	285,-	245,-
G 25 A 25	2.790,-	3.480,-	210,-	380,-	605,-	815,-	450,-	570,-	120,-	245,-	320,-	270,-
G 25 A 30	2.940,-	3.695,-	245,-	415,-	675,-	910,-	465,-	580,-	130,-	255,-	330,-	290,-
G 25 A 33	3.115,-	3.935,-	275,-	455,-	705,-	950,-	480,-	615,-	155,-	295,-	380,-	305,-
G 30 A 30	3.455,-	4.270,-	295,-	495,-	785,-	1.040,-	520,-	625,-	180,-	315,-	405,-	365,-
G 30 B 30	3.665,-	4.440,-	295,-	495,-	785,-	1.040,-	520,-	625,-	180,-	315,-	405,-	365,-
G 30 C 30	3.915,-	4.695,-	295,-	495,-	785,-	1.040,-	570,-	705,-	180,-	315,-	405,-	365,-
G 30 D 30	4.820,-	5.520,-	295,-	495,-	785,-	1.040,-	625,-	760,-	180,-	315,-	405,-	365,-
G 33 A 25	3.295,-	3.990,-	275,-	435,-	705,-	950,-	520,-	625,-	155,-	295,-	380,-	305,-
G 33 B 25	3.740,-	4.415,-	275,-	435,-	705,-	950,-	570,-	705,-	155,-	295,-	380,-	345,-
G 33 C 25	3.295,-	3.990,-	275,-	435,-	705,-	950,-	520,-	625,-	155,-	295,-	380,-	305,-
G 33 D 25	3.460,-	4.195,-	275,-	435,-	705,-	950,-	520,-	625,-	155,-	295,-	380,-	305,-
G 33 A 27	4.040,-	4.820,-	275,-	455,-	750,-	1.000,-	580,-	715,-	180,-	295,-	380,-	365,-
G 33 B 27	4.940,-	5.555,-	275,-	455,-	750,-	1.000,-	675,-	810,-	180,-	295,-	380,-	365,-
G 33 C 27	4.940,-	5.555,-	275,-	455,-	750,-	1.000,-	675,-	810,-	180,-	295,-	380,-	365,-
G 33 D 27	4.940,-	5.555,-	275,-	455,-	750,-	1.000,-	675,-	810,-	180,-	295,-	380,-	365,-
G 33 A 30	4.335,-	5.060,-	310,-	495,-	785,-	1.040,-	615,-	750,-	190,-	315,-	405,-	380,-
G 33 B 30	5.130,-	5.755,-	310,-	495,-	785,-	1.040,-	705,-	840,-	190,-	315,-	405,-	380,-
G 33 C 30	5.130,-	5.755,-	310,-	495,-	785,-	1.040,-	705,-	840,-	190,-	315,-	405,-	380,-
G 33 D 30	5.130,-	5.755,-	310,-	495,-	785,-	1.040,-	705,-	840,-	190,-	315,-	405,-	380,-
G 33 A 33	4.950,-	5.800,-	350,-	520,-	810,-	1.080,-	675,-	840,-	200,-	340,-	435,-	435,-
G 33 B 33	5.840,-	6.565,-	350,-	520,-	810,-	1.080,-	780,-	935,-	200,-	340,-	435,-	435,-
G 33 C 33	5.840,-	6.565,-	350,-	520,-	810,-	1.080,-	780,-	935,-	200,-	340,-	435,-	435,-
G 33 D 33	5.840,-	6.565,-	350,-	520,-	810,-	1.080,-	780,-	935,-	200,-	340,-	435,-	435,-
G 33 A 36	5.110,-	5.975,-	375,-	530,-	845,-	1.130,-	705,-	865,-	210,-	355,-	465,-	455,-
G 33 B 36	6.010,-	6.690,-	375,-	530,-	845,-	1.130,-	795,-	950,-	210,-	355,-	465,-	455,-
G 33 C 36	6.010,-	6.690,-	375,-	530,-	845,-	1.130,-	795,-	950,-	210,-	355,-	465,-	455,-
G 33 D 36	6.010,-	6.690,-	375,-	530,-	845,-	1.130,-	795,-	950,-	210,-	355,-	465,-	455,-
G 36 A 27	4.190,-	4.885,-	310,-	525,-	825,-	1.110,-	600,-	735,-	190,-	315,-	405,-	365,-
G 36 B 27	5.150,-	5.800,-	310,-	525,-	825,-	1.110,-	705,-	840,-	190,-	315,-	405,-	365,-
G 36 C 27	5.150,-	5.800,-	310,-	525,-	825,-	1.110,-	705,-	840,-	190,-	315,-	405,-	365,-
G 36 D 27	5.150,-	5.800,-	310,-	525,-	825,-	1.110,-	705,-	840,-	190,-	315,-	405,-	365,-
G 36 A 30	4.370,-	5.095,-	350,-	560,-	875,-	1.180,-	615,-	760,-	200,-	325,-	420,-	380,-
G 36 B 30	5.330,-	5.800,-	350,-	560,-	875,-	1.180,-	715,-	870,-	200,-	325,-	420,-	380,-
G 36 C 30	5.330,-	5.800,-	350,-	560,-	875,-	1.180,-	715,-	870,-	200,-	325,-	420,-	380,-
G 36 D 30	5.330,-	5.800,-	350,-	560,-	875,-	1.180,-	715,-	870,-	200,-	325,-	420,-	380,-
G 36 A 33	5.110,-	5.975,-	375,-	585,-	905,-	1.210,-	705,-	865,-	210,-	355,-	465,-	455,-
G 36 B 33	6.090,-	6.845,-	375,-	585,-	905,-	1.210,-	810,-	980,-	210,-	355,-	465,-	455,-
G 36 C 33	6.090,-	6.845,-	375,-	585,-	905,-	1.210,-	810,-	980,-	210,-	355,-	465,-	455,-
G 36 D 33	6.090,-	6.845,-	375,-	585,-	905,-	1.210,-	810,-	980,-	210,-	355,-	465,-	455,-
G 36 A 36	5.325,-	6.230,-	410,-	620,-	945,-	1.255,-	715,-	905,-	235,-	365,-	480,-	465,-
G 36 B 36	6.250,-	7.025,-	410,-	620,-	945,-	1.255,-	820,-	990,-	235,-	365,-	480,-	465,-
G 36 C 36	6.250,-	7.025,-	410,-	620,-	945,-	1.255,-	820,-	990,-	235,-	365,-	480,-	465,-
G 36 D 36	6.250,-	7.025,-	410,-	620,-	945,-	1.255,-	820,-	990,-	235,-	365,-	480,-	465,-
G 39 A 30	4.590,-	5.355,-	375,-	560,-	875,-	1.180,-	635,-	795,-	210,-	355,-	465,-	405,-
G 39 B 30	5.640,-	6.450,-	375,-	560,-	875,-	1.180,-	715,-	875,-	210,-	355,-	465,-	405,-
G 39 C 30	5.640,-	6.450,-	375,-	560,-	875,-	1.180,-	715,-	875,-	210,-	355,-	465,-	405,-
G 39 D 30	5.640,-	6.450,-	375,-	560,-	875,-	1.180,-	715,-	875,-	210,-	355,-	465,-	405,-
G 39 A 33	5.305,-	6.185,-	410,-	585,-	905,-	1.210,-	715,-	890,-	235,-	365,-	480,-	465,-
G 39 B 33	6.295,-	7.070,-	410,-	585,-	905,-	1.210,-	810,-	990,-	235,-	365,-	480,-	465,-
G 39 C 33	6.295,-	7.070,-	410,-	585,-	905,-	1.210,-	810,-	990,-	235,-	365,-	480,-	465,-
G 39 D 33	6.295,-	7.070,-	410,-	585,-	905,-	1.210,-	810,-	990,-	235,-	365,-	480,-	465,-
G 39 A 36	5.530,-	6.435,-	425,-	620,-	945,-	1.255,-	750,-	920,-	245,-	375,-	495,-	475,-
G 39 B 36	6.485,-	7.280,-	425,-	620,-	945,-	1.255,-	840,-	1.015,-	245,-	375,-	495,-	475,-
G 39 C 36	6.485,-	7.280,-	425,-	620,-	945,-	1.255,-	840,-	1.015,-	245,-	375,-	495,-	475,-
G 39 D 36	6.485,-	7.280,-	425,-	620,-	945,-	1.255,-	840,-	1.015,-	245,-	375,-	495,-	475,-
G 39 A 39	5.705,-	6.650,-	480,-	655,-	980,-	1.305,-	760,-	950,-	255,-	395,-	510,-	485,-
G 39 B 39	6.670,-	7.480,-	480,-	655,-	980,-	1.305,-	865,-	1.055,-	255,-	395,-	510,-	485,-
G 39 C 39	6.670,-	7.480,-	480,-	655,-	980,-	1.305,-	865,-	1.055,-	255,-	395,-	510,-	485,-
G 39 D 39	6.670,-	7.480,-	480,-	655,-	980,-	1.305,-	865,-	1.055,-	255,-	395,-	510,-	485,-

Blockhäuser mit Eckpfosten-System

Kundenbilder



Blockstärke 46mm

Die Alternative zu einer klassischen Eckverbindung ist unser eigenes Eckpfosten-System. Mittels einer Schwalbenschwanz-Fräsung an den Wänden, wird durch den 2-teiligen Eckpfosten, eine stabile und moderne Verbindung erzeugt. Dieses System gibt es in 2 verschiedenen Optiken:

Rhombus-Leisten-Optik
(zusätzliche Nut)



Glatte Oberfläche



Dachformen:

- Flachdach mit Kautschuk-Teichfolie und Betonplatten (alternativ auch Begrünung möglich)
- Pultdach mit Bitumenpappe und Bitumenschindeln
- Pultdach mit Trapezblech farblich beschichtet
- Zeltdachformen (Typenreihe GZ und GZE)

Verschiedene Türausführungen:

- Türblatt aus Leimholz mit Blockrahmen
- Türfüllung mit Glas oder geschlossen mit 3-Schichtplatte
- Einflügelige Ausführung (Lichte Türmaße 0,80m x 1,93m)
- Zweiflügelige Ausführung (Lichte Türmaße: 1,40m x 1,93m)



Baubeschreibung

Der Außenanstrich kann wahlweise auch 2-farbig ausgeführt werden

Blockhäuser mit Eckpfosten-System

Typenreihe GZ

Die Häuser der Typenreihe GZ haben ein Dach in Zeltdachform. Der Grundriss ist quadratisch.

In Sämtlichen Typen kann auch eine zweiflügelige Tür eingebaut werden. (Mehrpreis siehe Zusatzpreisliste abzüglich einflügelige Tür)
Das Fenster kann an jeder beliebigen Seite eingebaut werden. Auch weitere Fenster sind möglich.
Türanschlag links oder rechts.



Fenster 90/100

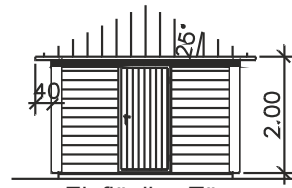

Einflügelige Tür

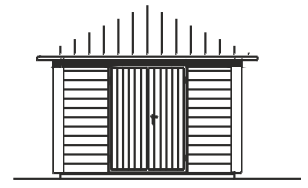

Zweiflügelige Tür

GZ 21

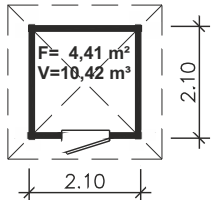

GZ 24

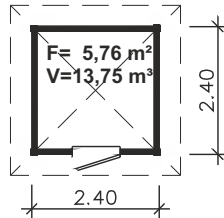

GZ 27

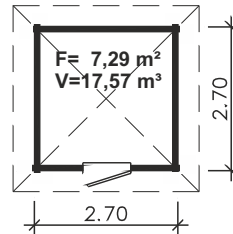

GZ 30

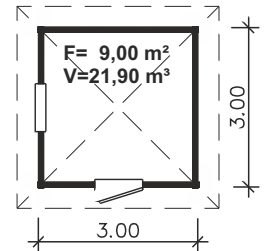

GZ 33

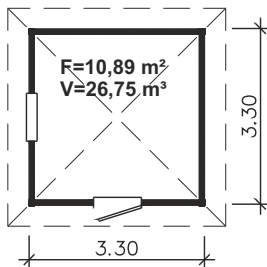

GZ 36

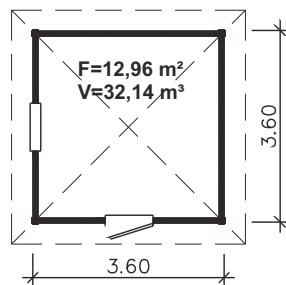

GZ 39

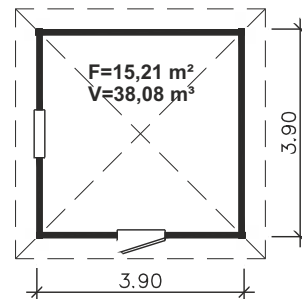

Die Preise für diese Typenreihe finden Sie auf Seite 16.

Für Sondergrößen machen wir Ihnen gerne ein Angebot.

Blockhäuser mit Eckpfosten-System

Typenreihe GZE

Die Häuser der Typenreihe GZE haben ein Dach in Zeltdachform.

Der Grundriss ist quadratisch mit einer abgeschrägten Ecke, in der auch die Tür eingebaut wird. Türanschlag links oder rechts. Das Fenster kann an jeder beliebigen Seite eingebaut werden. Auch weitere Fenster sind möglich.



GZE 21

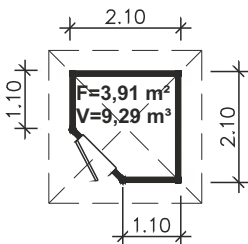

GZE 24

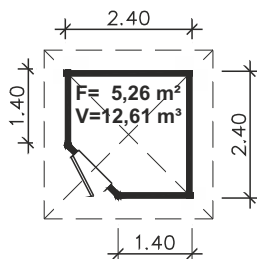

GZE 27

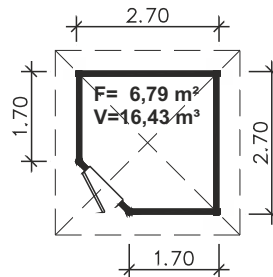

GZE 30

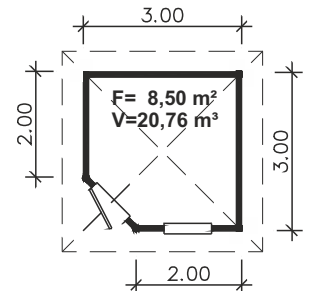

GZE 33

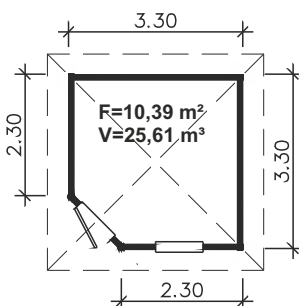

GZE 36

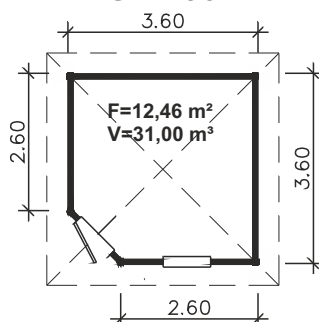

GZE 39

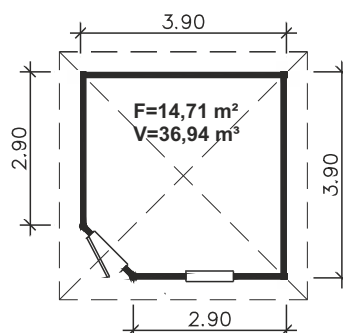

Die Preise für diese Typenreihe finden Sie auf Seite 16.

Für Sondergrößen machen wir Ihnen gerne ein Angebot.

Die Blockhäuser der Typenreihe RB 19 haben eine Hausbreite von 1,90 m. Der Dachvorsprung beträgt ringsum 30 cm. Die Türen sind wahlweise mit Sprossen-Festverglasung oder geschlossen mit Fichte 3-Schichtplatten lieferbar.

TYPEN

RB 19 x 16

RB 19 x 22

RB 19 x 28

RB 19 x 34



Ansicht mit einer 1-flg. Tür

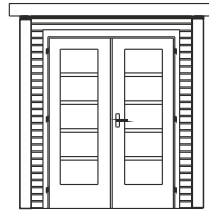

Ansicht mit einer 2-flg. Tür

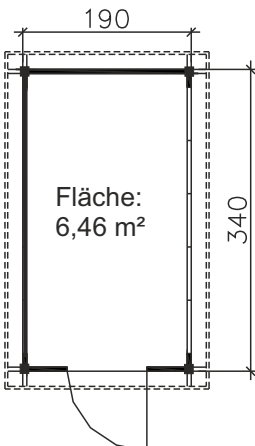
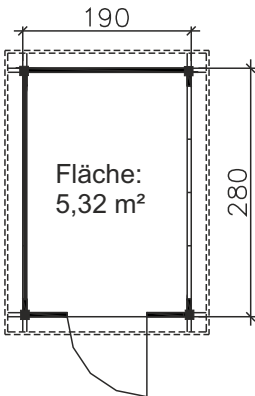
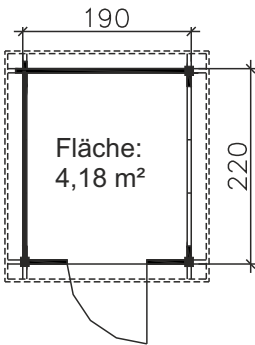
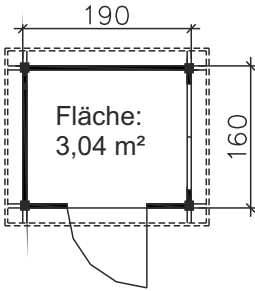

Flachdach-Variante

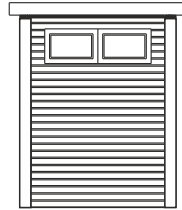

Volumen: 6,99 m³

Flachdach-Variante

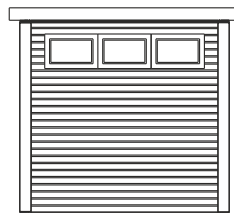

Volumen: 9,61 m³

Flachdach-Variante

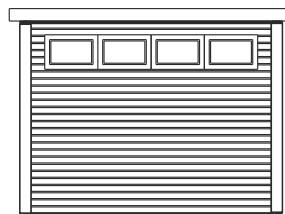

Volumen: 12,24 m³

Flachdach-Variante

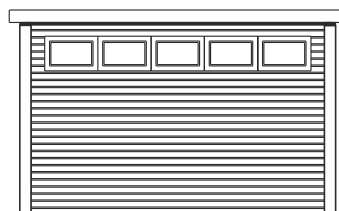

Volumen: 14,86 m³

Pulldach-Variante

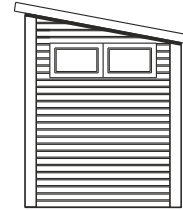

Volumen: 6,51 m³

Pulldach-Variante

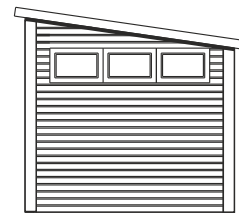

Volumen: 8,95 m³

Pulldach-Variante

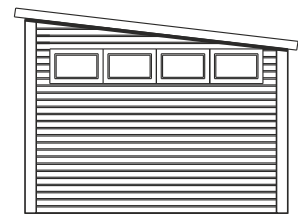

Volumen: 11,39 m³

Pulldach-Variante

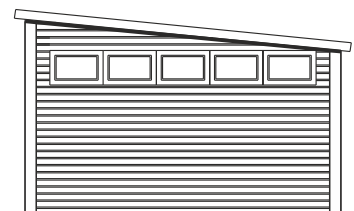

Volumen: 13,82 m³

Die in den Grundrissen eingezeichnete 1-flg. Tür ist im Bausatzpreis enthalten.

Ebenso die Anzahl der Festverglasungen, wie in den Ansichten eingezeichnet sind, sind im Preis enthalten.

Die Blockhäuser der Typenreihe RB 25 haben eine Hausbreite von 2,50 m. Der Dachvorsprung beträgt ringsum 30 cm. Die Türen sind wahlweise mit Sprossen-Festverglasung oder geschlossen mit Fichte 3-Schichtplatten lieferbar.

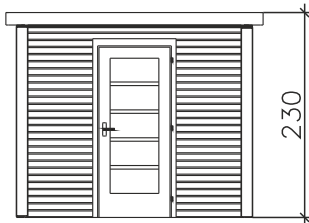

Ansicht mit einer 1-flg. Tür

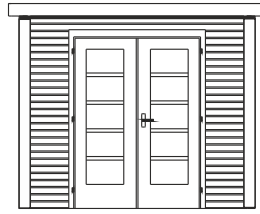

Ansicht mit einer 2-flg. Tür

Die in den Grundrissen eingezeichnete 1-flg. Tür ist im Bausatzpreis enthalten.

Ebenso die Anzahl der Festverglasungen, wie in den Ansichten eingezeichnet sind, sind im Preis enthalten.

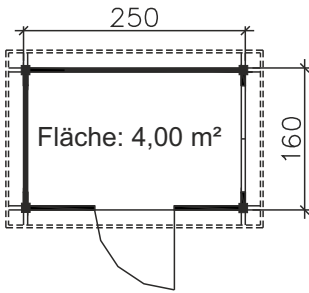

Flachdach-Variante

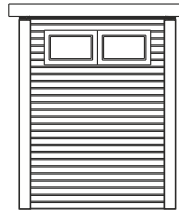

Volumen: 9,20 m³

Pulldach-Variante

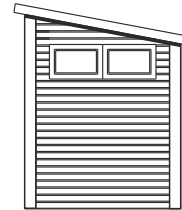

Volumen: 8,56 m³

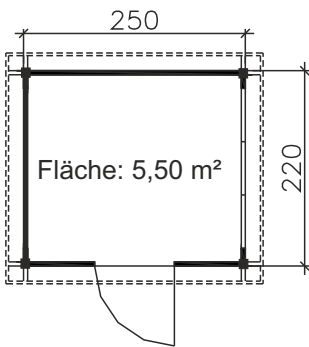

Flachdach-Variante

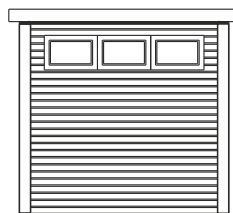

Volumen: 12,65 m³

Pulldach-Variante

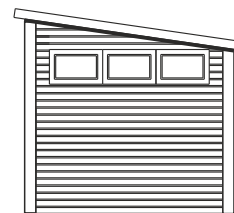

Volumen: 11,77 m³

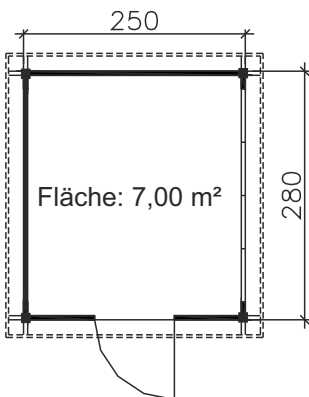

Flachdach-Variante

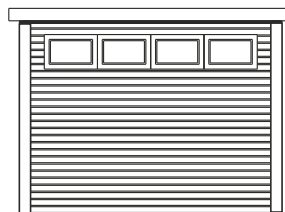

Volumen: 16,10 m³

Pulldach-Variante

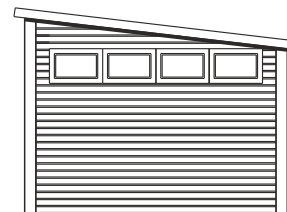

Volumen: 14,98 m³

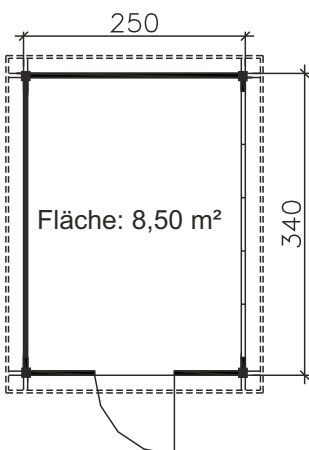

Flachdach-Variante



Volumen: 19,55 m³

Pulldach-Variante

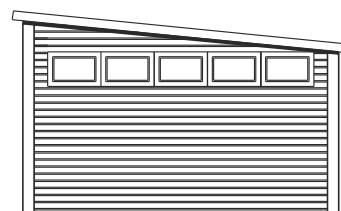

Volumen: 18,19 m³

TYPEN

RB 25 x 16

RB 25 x 22

RB 25 x 28

RB 25 x 34

Die Blockhäuser der Typenreihe RB 31 haben eine Hausbreite von 3,10 m. Der Dachvorsprung beträgt ringsum 30 cm. Die Türen sind wahlweise mit Sprossen-Festverglasung oder geschlossen mit Fichte 3-Schichtplatten lieferbar.

TYPEN

RB 31 x 16

RB 31 x 22

RB 31 x 28

RB 31 x 34

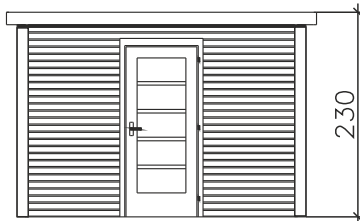

Ansicht mit einer 1-flg. Tür

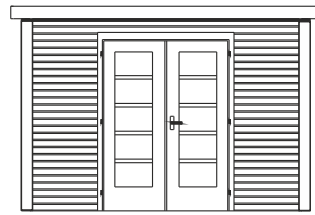

Ansicht mit einer 2-flg. Tür

Die in den Grundrissen eingezeichnete 1-flg. Tür ist im Bausatzpreis enthalten.

Ebenso die Anzahl der Festverglasungen, wie in den Ansichten eingezeichnet sind, sind im Preis enthalten.

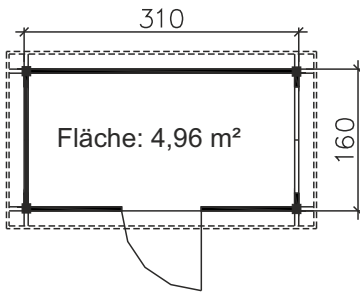

Flachdach-Variante

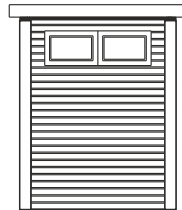

Volumen: 11,41 m³

Pultdach-Variante

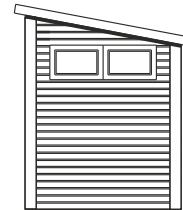

Volumen: 10,61 m³

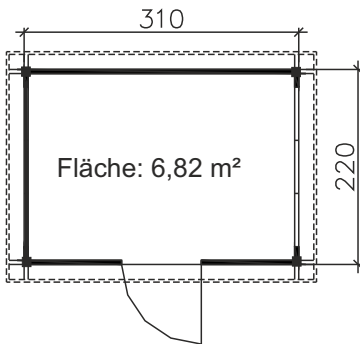

Flachdach-Variante

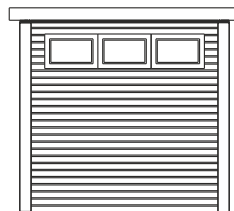

Volumen: 15,69 m³

Pultdach-Variante

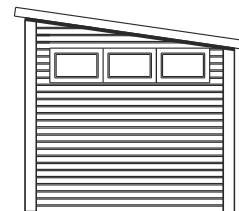

Volumen: 14,59 m³

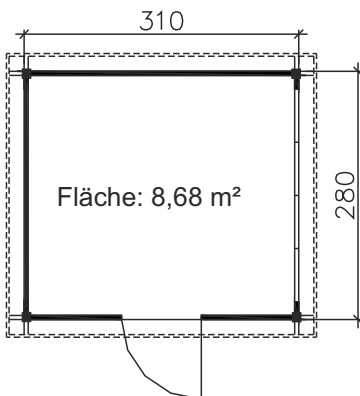

Flachdach-Variante

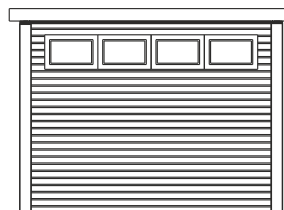

Volumen: 19,96 m³

Pultdach-Variante

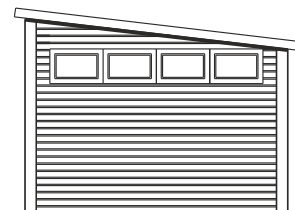

Volumen: 18,58 m³

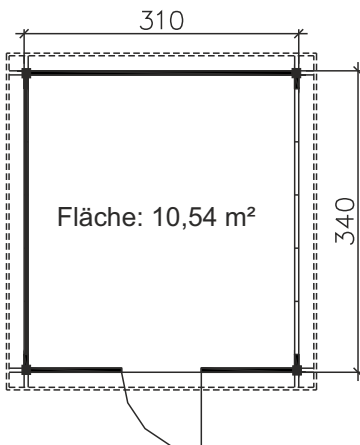

Flachdach-Variante



Volumen: 24,24 m³

Pultdach-Variante

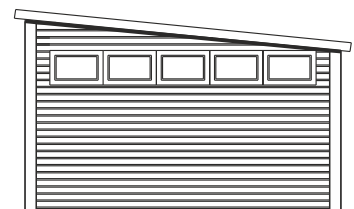

Volumen: 22,56 m³

Die Blockhäuser der Typenreihe RB 37 haben eine Hausbreite von 3,70 m. Der Dachvorsprung beträgt ringsum 30 cm. Die Türen sind wahlweise mit Sprossen-Festverglasung oder geschlossen mit Fichte 3-Schichtplatten lieferbar.

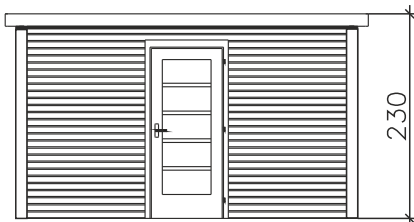

Ansicht mit einer 1-flg. Tür

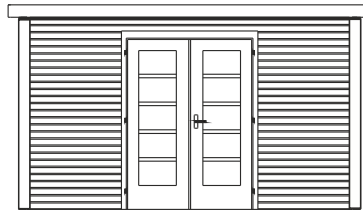

Ansicht mit einer 2-flg. Tür

Die in den Grundrissen eingezeichnete 1-flg. Tür ist im Bausatzpreis enthalten.

Ebenso die Anzahl der Festverglasungen, wie in den Ansichten eingezeichnet sind, sind im Preis enthalten.

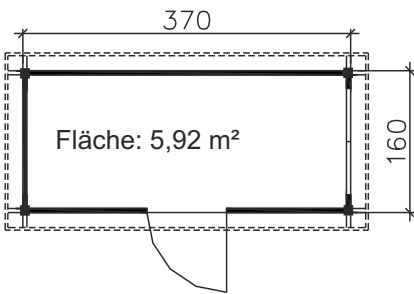

Flachdach-Variante

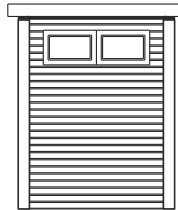

Volumen: 13,62 m³

Pulldach-Variante

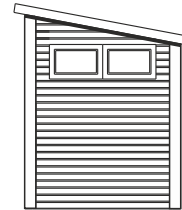

Volumen: 12,67 m³

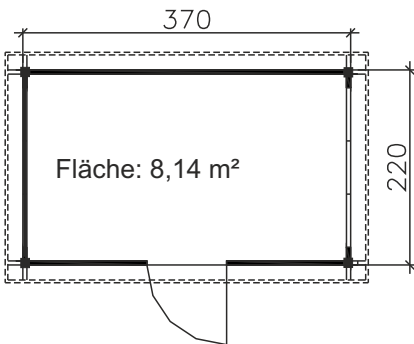

Flachdach-Variante

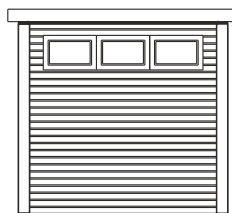

Volumen: 18,72 m³

Pulldach-Variante

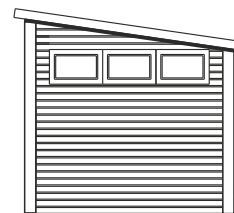

Volumen: 17,42 m³

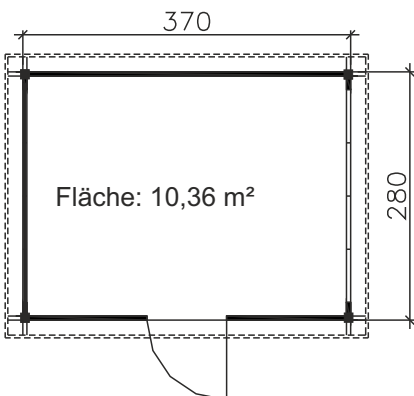

Flachdach-Variante

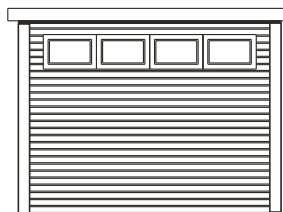

Volumen: 23,83 m³

Pulldach-Variante

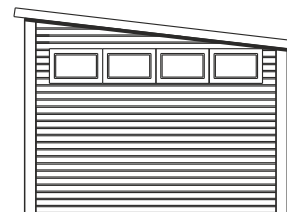

Volumen: 22,17 m³

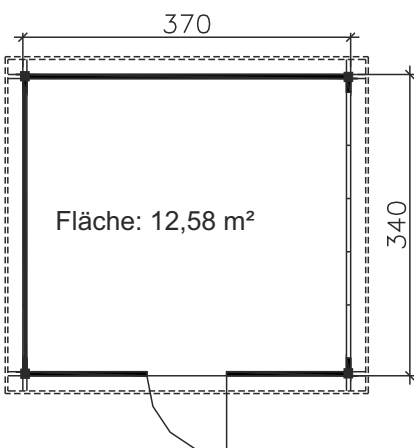

Flachdach-Variante

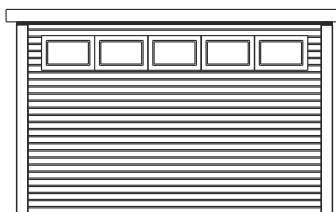

Volumen: 28,93 m³

Pulldach-Variante

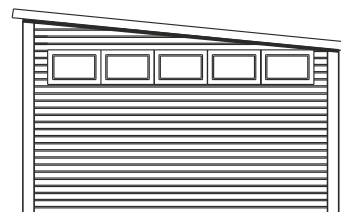

Volumen: 26,92 m³

TYPEN

RB 37 x 16

RB 37 x 22

RB 37 x 28

RB 37 x 34

Preisliste für Blockhäuser

Typenreihen GZ / GZE / RB

(einschl. 19% Mehrwertsteuer)

ab 1. Februar 2025

Preise in EURO € Typ	Bausatz ab Werk						Transport u. Montage bis 75 Km		
	Bausatz	Fußboden	Dachdeckung		Anstrich		Bausatz	Fußboden	Dachdeckung
			Bitumenschindeln	Flachdach mit Folie	Imprägnierung	2-facher Außenanstrich			
GZ 21	2.635,-	150,-	290,-		245,-	595,-	415,-	95,-	245,-
GZ 24	3.120,-	195,-	355,-		285,-	695,-	490,-	120,-	310,-
GZ 27	3.375,-	250,-	400,-		325,-	815,-	535,-	130,-	340,-
GZ 30	4.330,-	310,-	465,-		395,-	980,-	600,-	165,-	405,-
GZ 33	5.070,-	365,-	550,-		455,-	1.125,-	710,-	195,-	475,-
GZ 36	5.610,-	425,-	620,-		480,-	1.190,-	785,-	220,-	535,-
GZ 39	6.080,-	495,-	705,-		510,-	1.255,-	825,-	250,-	615,-
GZE 21	2.925,-	150,-	290,-		245,-	595,-	490,-	120,-	245,-
GZE 24	3.405,-	195,-	355,-		285,-	695,-	570,-	150,-	310,-
GZE 27	3.650,-	250,-	400,-		325,-	815,-	605,-	165,-	340,-
GZE 30	4.615,-	310,-	465,-		395,-	980,-	685,-	195,-	405,-
GZE 33	5.335,-	365,-	550,-		455,-	1.125,-	790,-	220,-	475,-
GZE 36	5.900,-	425,-	620,-		480,-	1.190,-	855,-	250,-	535,-
GZE 39	6.365,-	495,-	705,-		510,-	1.255,-	915,-	285,-	615,-
			Dachdeckung wahlweise:						Dachdeckung wahlweise:
			Bitumenschindeln oder Trapezblech	Flachdach mit Folie					Bitumenschindeln Trapezblech Flachdach mit Folie
RB 19 x 16	2.435,-	120,-	305,-	475,-	265,-	660,-	355,-	80,-	150,-
RB 19 x 22	2.800,-	150,-	375,-	555,-	300,-	750,-	410,-	100,-	190,-
RB 19 x 28	3.245,-	200,-	435,-	625,-	345,-	850,-	465,-	110,-	235,-
RB 19 x 34	3.760,-	230,-	510,-	710,-	380,-	950,-	520,-	125,-	270,-
RB 25 x 16	2.610,-	150,-	360,-	535,-	290,-	715,-	410,-	100,-	185,-
RB 25 x 22	3.060,-	200,-	430,-	615,-	325,-	815,-	480,-	110,-	235,-
RB 25 x 28	3.535,-	245,-	525,-	725,-	380,-	950,-	530,-	130,-	285,-
RB 25 x 34	4.080,-	300,-	595,-	805,-	425,-	1.060,-	600,-	165,-	325,-
RB 31 x 16	2.890,-	200,-	405,-	590,-	300,-	750,-	465,-	110,-	220,-
RB 31 x 22	3.395,-	235,-	510,-	710,-	350,-	860,-	530,-	125,-	285,-
RB 31 x 28	4.045,-	300,-	590,-	800,-	400,-	990,-	590,-	165,-	340,-
RB 31 x 34	4.590,-	345,-	675,-	900,-	450,-	1.115,-	685,-	185,-	395,-
RB 37 x 16	3.225,-	210,-	455,-	645,-	320,-	795,-	520,-	120,-	255,-
RB 37 x 22	3.790,-	295,-	570,-	780,-	360,-	895,-	585,-	155,-	320,-
RB 37 x 28	4.385,-	345,-	660,-	880,-	410,-	1.015,-	655,-	185,-	395,-
RB 37 x 34	5.000,-	380,-	760,-	995,-	455,-	1.125,-	745,-	205,-	460,-



Blockhaus mit Glas-Tür Kombination



Blockhaus Typ GZE



„Schwedenhaus“

Blockhaus Typ GZ

Beschreibung:

Gartenhäuser der Typenreihe GV haben einen L-förmigen Grundriss, damit ein praktischer Vordachbereich entsteht.

Sämtlich Typen können auch auf Ihre Maße und Vorstellungen abgeändert werden.

Bei allen Blockhäusern kann der First auch um 90° gedreht werden. Auch eine spiegelverkehrte Ausführung ist ohne Aufpreis lieferbar.

Als Abschluss der überdachten Terrasse können Brüstungen aus Formbretter oder Blockdielen eingebaut werden. Über dem Geräteraum oder über Teile des Aufenthaltsraumes kann eine Zwischendecke aus Bohlen eingezogen werden. Es entsteht dann eine praktische Galerie.

Alle Türen und Fenster die in den Grundrissen eingezeichnet sind, sind im Bausatzpreis bereits enthalten. Alle Fenster sind auch einschl. Massivholz-Fensterläden

Blockhäuser

Blockstärke
46 u. 70 mm

Typenreihe GV 42/30

Bei dieser Typenreihe kann der First auch um 90° gedreht werden (siehe Ansichten unten)

Fläche: überbaut 10.80 m²
Vordach 1.80 m²
gesamt 12.60 m²

Volumen: umbaut 26.62 m³
Vordach 4.57 m³
gesamt 31.19 m³

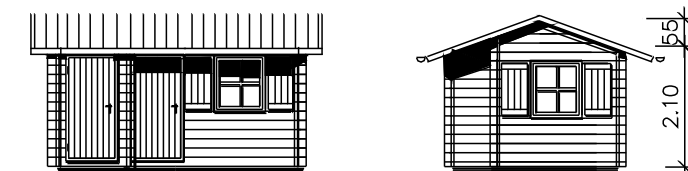

Ansichten First um 90° gedreht

GV 42 A 30

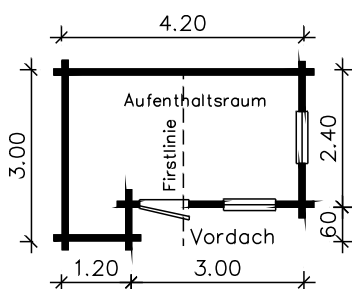

GV 42 B 30

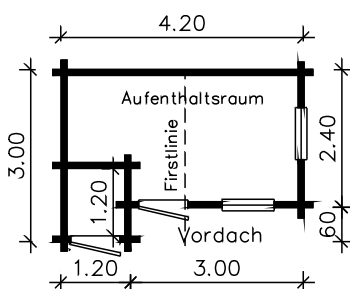

GV 42 C 30

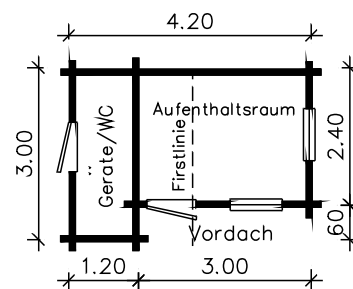

Blockhäuser

Blockstärke
46 u. 70 mm

Typenreihe GV 45/36

Bei dieser Typenreihe kann der First auch um 90° gedreht werden (siehe Ansichten unten)

Fläche: überbaut 12.24 m²
Vordach 3.96 m²
gesamt 16.20 m²

Volumen: umbaut 30.34 m³
Vordach 10.16 m³
gesamt 40.50 m³

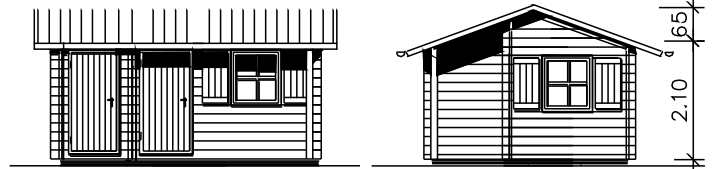
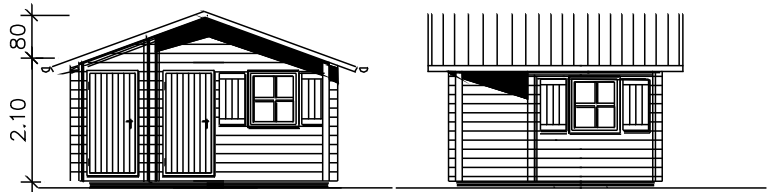

Ansichten First um 90° gedreht

GV 45 A 36

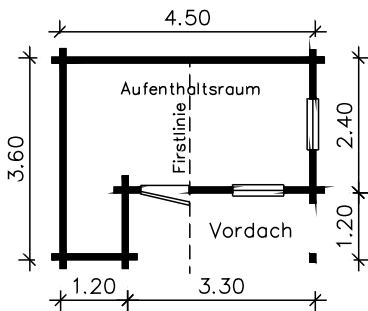

GV 45 B 36

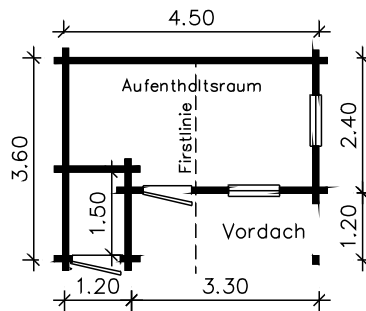

GV 45 C 36

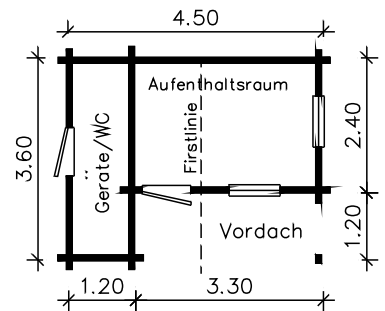

Blockhäuser

Blockstärke
46 u. 70 mm

Typenreihe GV 48/36

Bei dieser Typenreihe kann der First auch um 90° gedreht werden (siehe Ansichten unten)

Fläche: überbaut 12.96 m²
Vordach 4.32 m²
gesamt 17.28 m²

Volumen: umbaut 32.43 m³
Vordach 11.20 m³
gesamt 43.63 m³

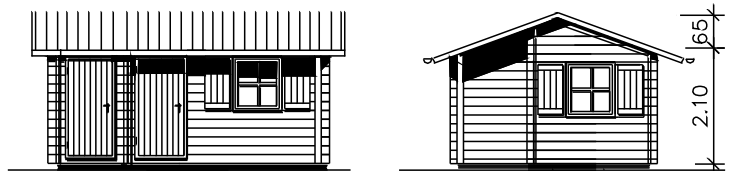
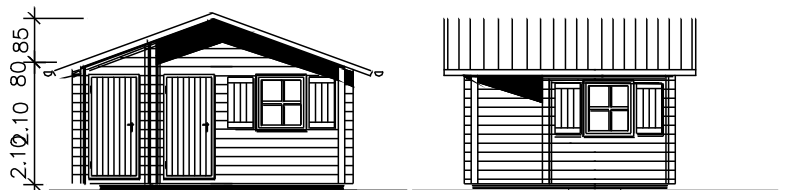

Ansichten First um 90° gedreht

GV 48 A 36

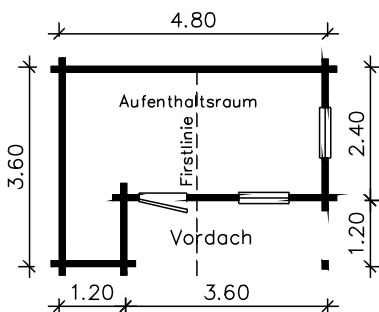

GV 48 B 36

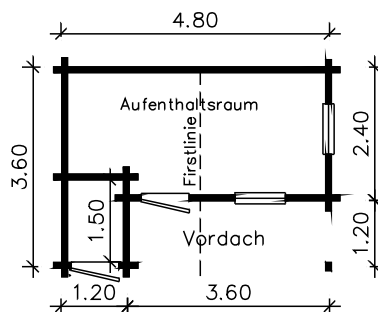

GV 48 C 36

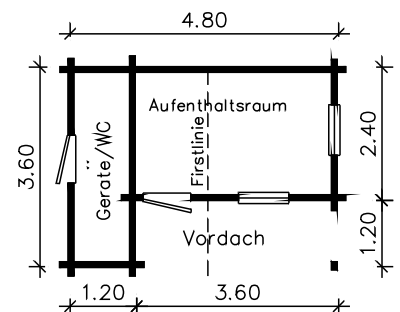

Blockhäuser

Blockstärke
46 u. 70 mm

Typenreihe GV 39/39

Bei dieser Typenreihe kann der First auch um 90° gedreht werden (siehe Ansichten unten)

Fläche: überbaut 11.61 m²
Vordach 3.60 m²
gesamt 15.21 m²

Volumen: umbaut 28.91 m³
Vordach 8.35 m³
gesamt 37.26 m³



Ansichten First um 90° gedreht

GV 39 A 39

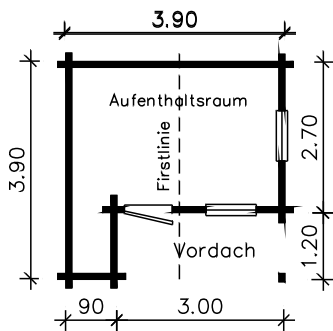

GV 39 B 39

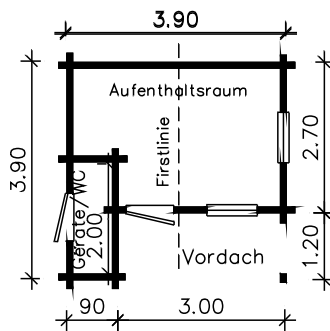

GV 39 C 39

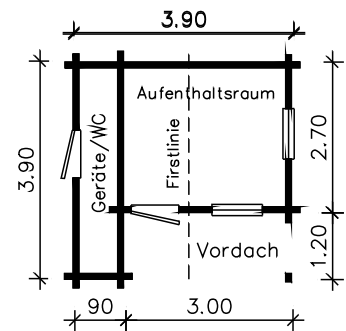

Blockhäuser

Blockstärke
46 u. 70 mm

Typenreihe GV 42/42

Bei dieser Typenreihe kann der First auch um 90° gedreht werden (siehe Ansichten unten)

Fläche: überbaut 14.04 m²
Vordach 3.60 m²
gesamt 17.64 m²

Volumen: umbaut 36.40 m³
Vordach 7.26 m³
gesamt 43.66 m³



Ansichten First um 90° gedreht

GV 42 A 42

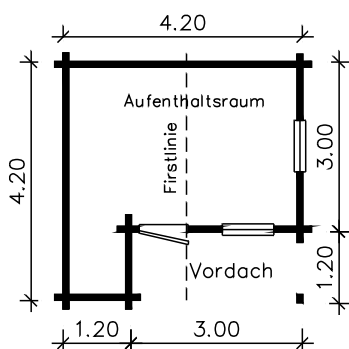

GV 42 B 42

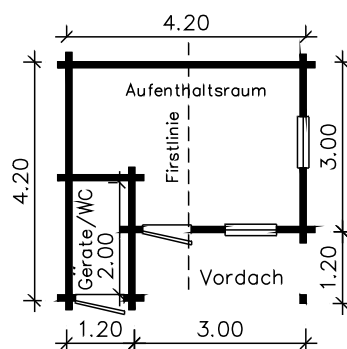

GV 42 C 42

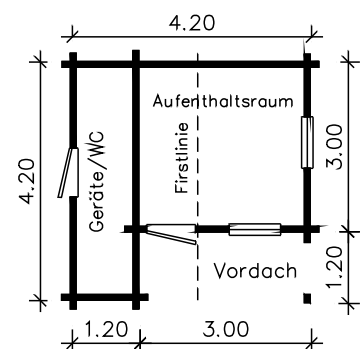

Blockhäuser

Blockstärke
46 u. 70 mm

Typenreihe GV 45/45

Bei dieser Typenreihe kann der First auch um 90° gedreht werden (siehe Ansichten unten)

Fläche: überbaut 15.75 m²
Vordach 4.50 m²
gesamt 20.25 m²

Volumen: umbaut 39.09 m³
Vordach 11.54 m³
gesamt 50.63 m³

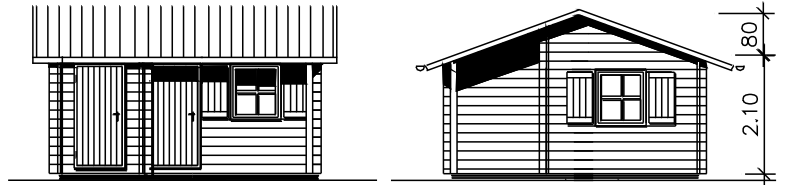
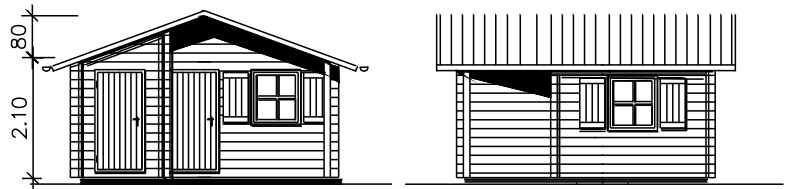

Ansichten First um 90° gedreht

GV 45 A 45

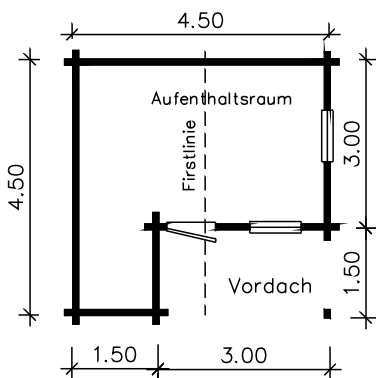

GV 45 B 45

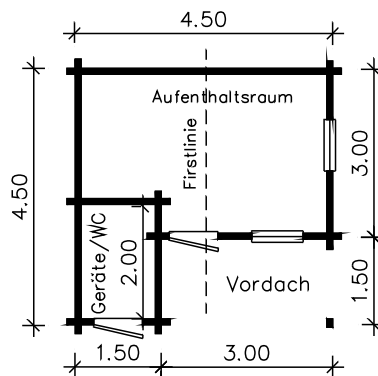

GV 45 C 45

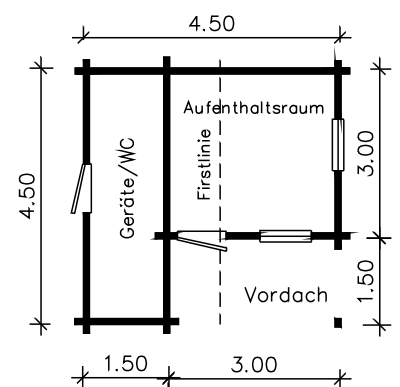

Blockhäuser

Blockstärke
46 u. 70 mm

Typenreihe GV 48/48

Bei dieser Typenreihe kann der First auch um 90° gedreht werden (siehe Ansichten unten)

Fläche: überbaut 18.09 m²
Vordach 4.95 m²
gesamt 23.04 m²

Volumen: umbaut 46.54 m³
Vordach 11.75 m³
gesamt 58.29 m³

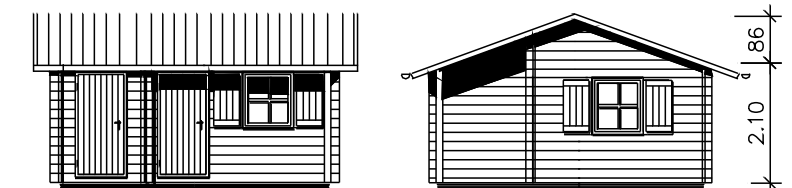
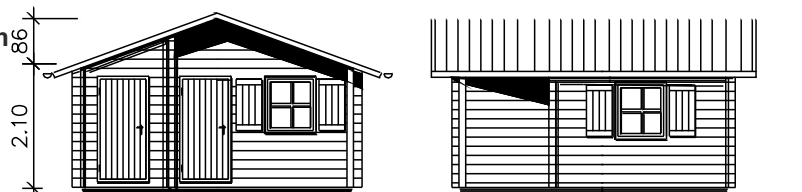

Ansichten First um 90° gedreht

GV 48 A 48

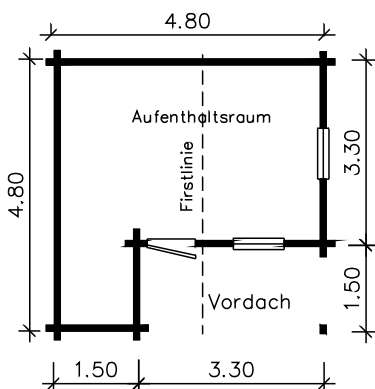

GV 48 B 48

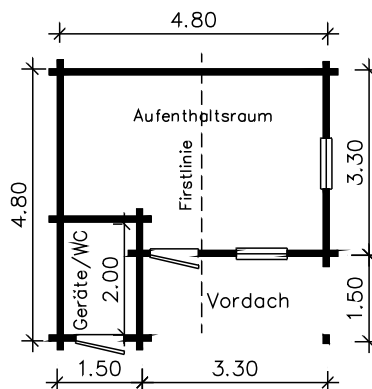

GV 48 C 48

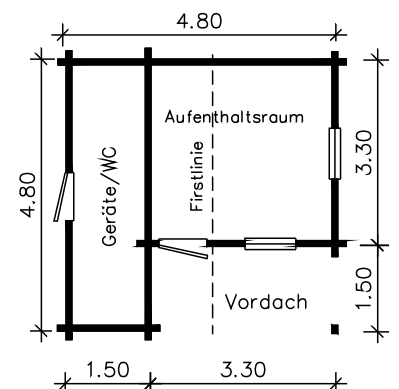

Die Wochenendhäuser der Typenreihe W 45/51 haben eine Giebelbreite von 4.50 m und eine Länge von 5.10 m

Die Vorderwand kann auf Wunsch auch gerade durchgezogen werden.
Es entfällt dann die überdachte Terrasse und der Innenraum wird vergrößert.



Giebelansicht von W45D51

Fläche überbaut 20.25 m²
Vordach 2.70 m²
gesamt 22.95 m²

Volumen umbaut 62.10 m³
Vordach 7.32 m³
gesamt 69.42 m³

W 45 A 51

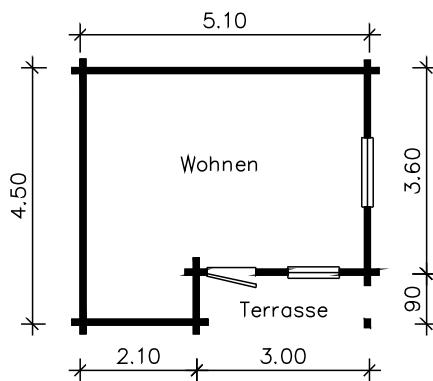

Wochenendhaus ohne Zwischenwände. Der Raum kann bei Bedarf vom Kunden mit leichten Trennwänden oder Einbaumöbel aufgeteilt werden. Auf Wunsch kann teilweise eine Zwischendecke eingebaut werden, die als Schlafgalerie benutzt werden kann.

W 45 B 51

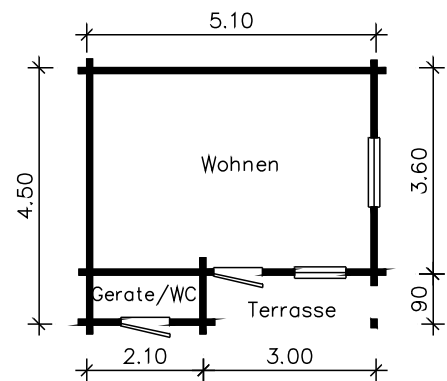

Wochenendhaus mit Abteilung für Geräte/WC. Der Wohnraum kann bei Bedarf vom Kunden mit leichten Trennwänden oder Einbaumöbel aufgeteilt werden. Auf Wunsch kann teilweise eine Zwischendecke eingebaut werden, die als Schlafgalerie benutzt werden kann.

W 45 C 51

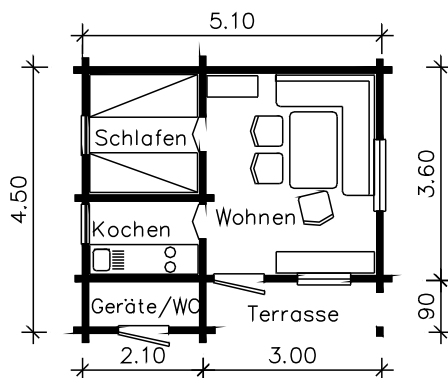

Wochenendhaus mit Aufteilung in Wohnraum, Schlafzimmer Küche und Geräteraum mit WC. Der separate Eingang von außen zum WC empfiehlt sich bei Einbau eines Trockenklosetts. Im Schlafräum haben 2 schmale Betten (auch Stockbetten) Platz. Über den Nebenräumen ist eine Zwischendecke eingezogen. Die darüber liegende Schlafgalerie ist über eine Leiter erreichbar.

W 45 D 51

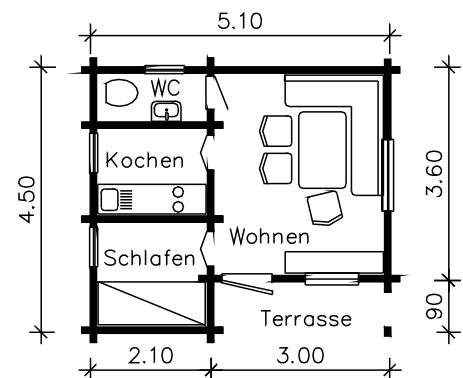

Wochenendhaus mit Aufteilung in Wohnraum, Schlafzimmer, Küche und WC. Der Zugang zum WC vom Wohnraum aus empfiehlt sich nur bei Verwendung eines Spülklosetts. Im Schlafräum sind Stockbetten vorgesehen. Über den Nebenräumen ist eine Zwischendecke eingezogen. Die darüber liegende Schlafgalerie ist über eine Leiter erreichbar.

Die Wochenendhäuser der Typenreihe W 48/54 haben eine Giebelbreite von 4.80 m und eine Länge von 5.40 m

Die Vorderwand kann auf Wunsch auch gerade durchgezogen werden.
Es entfällt dann die überdachte Terrasse und der Innenraum wird vergrößert.

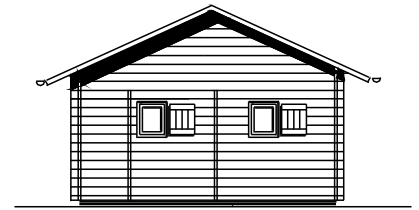
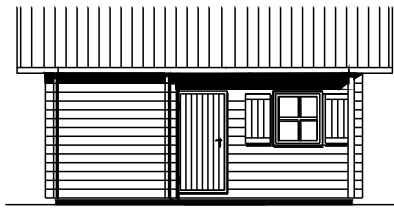

Giebelansicht von W48D54

Fläche überbaut 21.96 m²
Vordach 3.96 m²
gesamt 25.92 m²

Volumen umbaut 68.05 m³
Vordach 11.01 m³
gesamt 79.06 m³

W 48 A 54

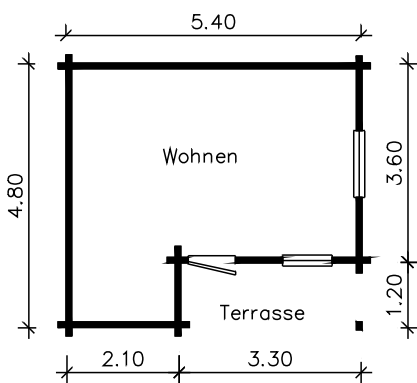

W 48 B 54

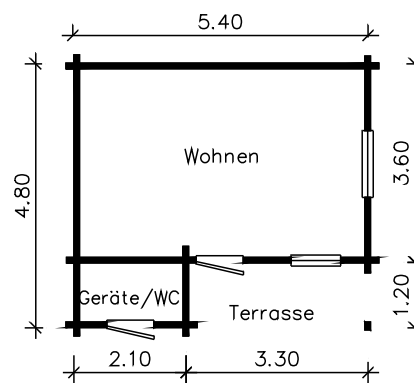

Wochenendhaus ohne Zwischenwände. Der Raum kann bei Bedarf vom Kunden mit leichten Trennwänden oder Einbaumöbel aufgeteilt werden. Auf Wunsch kann teilweise eine Zwischendecke eingebaut werden, die als Schlafgalerie benutzt werden kann.

Wochenendhaus mit Abteilung für Geräte/WC. Der Wohnraum kann bei Bedarf vom Kunden mit leichten Trennwänden oder Einbaumöbel aufgeteilt werden. Auf Wunsch kann teilweise eine Zwischendecke eingebaut werden, die als Schlafgalerie benutzt werden kann.

W 48 C 54

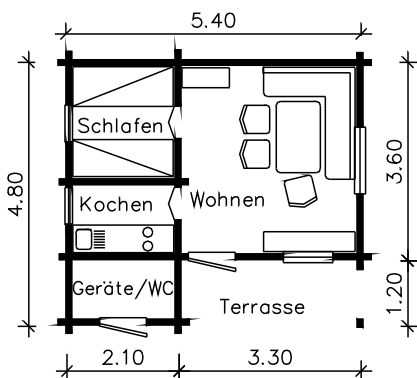

W 48 D 54

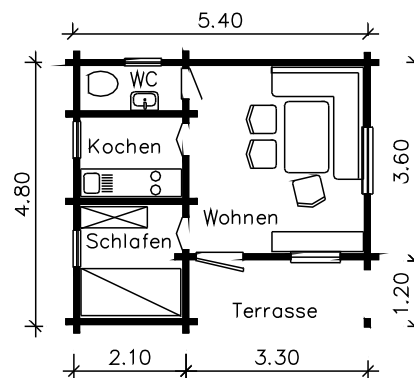

Wochenendhaus mit Aufteilung in Wohnraum, Schlafzimmer Küche und Geräteraum mit WC. Der separate Eingang von außen zum WC empfiehlt sich bei Einbau eines Trockenklosetts. Im Schlafrum haben 2 schmale Betten (auch Stockbetten) Platz. Über den Nebenräumen ist eine Zwischendecke eingezogen. Die darüber liegende Schlafgalerie ist über eine Leiter erreichbar.

Wochenendhaus mit Aufteilung in Wohnraum, Schlafzimmer, Küche und WC. Der Zugang zum WC vom Wohnraum aus empfiehlt sich nur bei Verwendung eines Spülklosetts. Im Schlafrum haben Stockbetten und ein Schrank Platz. Über den Nebenräumen ist eine Zwischendecke eingezogen. Die darüber liegende Schlafgalerie ist über eine Leiter erreichbar.

Die Wochenendhäuser der Typenreihe W 51/60 haben eine Giebelbreite von 5.10 m und eine Länge von 6.00 m

Die Vorderwand kann auf Wunsch auch gerade durchgezogen werden.
Es entfällt dann die überdachte Terrasse und der Innenraum wird vergrößert.



Giebelansicht von W51D60

Fläche überbaut	26.28 m ²
Vordach	4.32 m ²
gesamt	30.60 m ²

Volumen umbaut	82.85 m ³
Vordach	12.01 m ³
gesamt	94.86 m ³

W 51 A 60

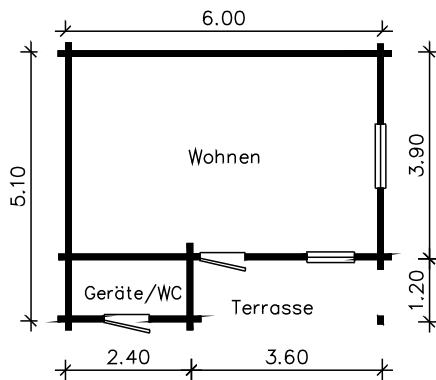

Wochenendhaus mit Abteilung für Geräte/WC. Der Wohnraum kann bei Bedarf vom Kunden mit leichten Trennwänden oder Einbaumöbel aufgeteilt werden. Auf Wunsch kann teilweise eine Zwischendecke eingebaut werden, die als Schlafgalerie benutzt werden kann.

W 51 B 60

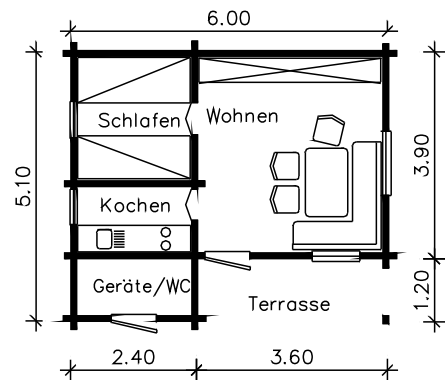

Wochenendhaus mit Aufteilung in Wohnraum, Schlafzimmer, Küche und Geräteraum mit WC. Der separate Eingang von außen zum WC empfiehlt sich bei Einbau eines Trockenklosetts. Im Schlafrum haben 2 normale Betten (oder 2 Stockbetten) Platz. Über den Nebenräumen ist eine Zwischendecke eingezogen. Die darüber liegende Schlafgalerie ist über eine Leiter erreichbar.

W 51 C 60

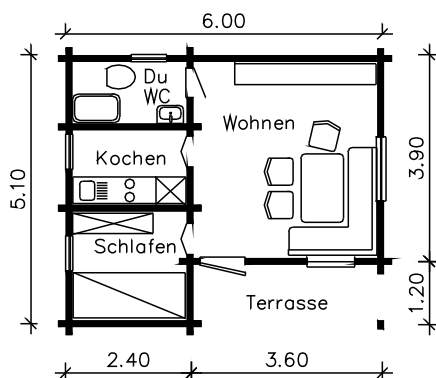

Wochenendhaus mit Aufteilung in Wohnraum, Schlafzimmer, Küche und WC. Der Zugang zum WC vom Wohnraum aus empfiehlt sich nur bei Verwendung eines Spülklosetts. Im Schlafrum haben Stockbetten und ein Schrank Platz. Über den Nebenräumen ist eine Zwischendecke eingezogen. Die darüber liegende Schlafgalerie ist über eine Leiter erreichbar.

W 51 D 60

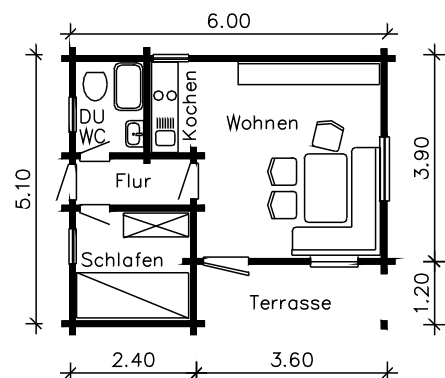

Wochenendhaus mit Aufteilung in Wohnraum, Schlafzimmer, Kochnische, Dusche/WC und Flur. Vom Flur aus gehen Türen in den Wohnraum, Schlafzimmer und Dusche. Im Schlafrum haben Stockbetten und ein Schrank Platz. Über den Nebenräumen ist eine Zwischendecke eingezogen. Die darüber liegende Schlafgalerie ist über eine Leiter erreichbar.

Die Wochenendhäuser der Typenreihe W 51/69 haben eine Giebelbreite von 5.10 m und eine Länge von 6.90 m

Die Vorderwand kann auf Wunsch auch gerade durchgezogen werden.
Es entfällt dann die überdachte Terrasse und der Innenraum wird vergrößert.



Giebelansicht von W51C69 u. W51D69

Fläche überbaut 30.51 m²
Vordach 4.68 m²
gesamt 35.19 m²

Volumen umbaut 96.08 m³
Vordach 13.01 m³
gesamt 109.09 m³

W 51 A 69

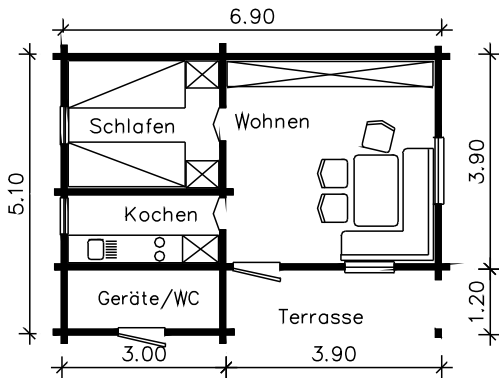

Wochenendhaus mit Aufteilung in Wohnraum, Schlafzimmer, Küche und Geräteraum mit WC. Der separate Eingang von außen zum WC empfiehlt sich bei Einbau eines Trockenklosetts. Im Schlafrum haben 2 normale Betten (oder 2 Stockbetten) Platz. Über den Nebenräumen ist eine Zwischendecke eingezogen. Die darüber liegende Schlafgalerie ist über eine Leiter erreichbar.

W 51 B 69

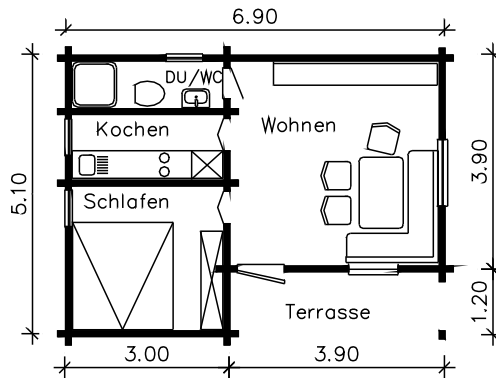

Wochenendhaus mit Aufteilung in Wohnraum, Schlafzimmer, Küche und WC. Der Zugang zum WC vom Wohnraum aus empfiehlt sich nur bei Verwendung eines Spülklosetts. Im Schlafrum haben Stockbetten und ein Schrank Platz. Über den Nebenräumen ist eine Zwischendecke eingezogen. Die darüber liegende Schlafgalerie ist über eine Leiter erreichbar.

W 51 C 69

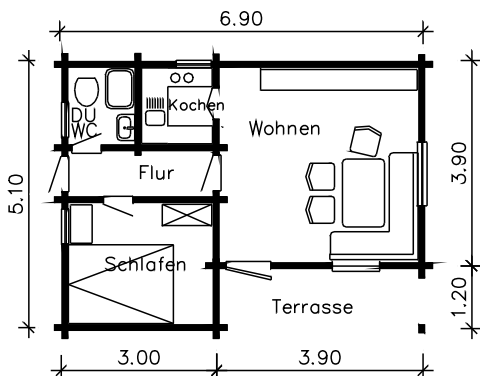

Wochenendhaus mit Aufteilung in Wohnraum, Schlafzimmer, Kochnische, Dusche/WC und Flur. Vom Flur aus gehen Türen in den Wohnraum, Schlafzimmer und Dusche. Im Schlafrum haben Stockbetten und ein Schrank Platz. Über den Nebenräumen ist eine Zwischendecke eingezogen. Die darüber liegende Schlafgalerie ist über eine Leiter erreichbar

W 51 D 69

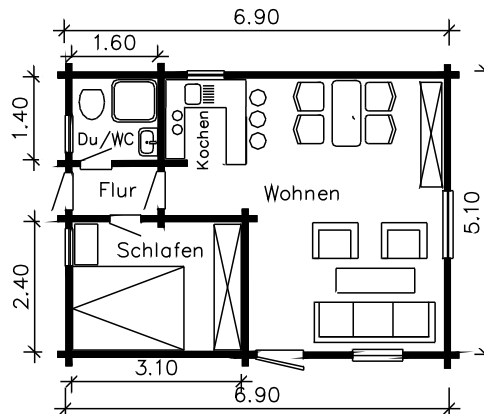

Wochenendhaus mit Aufteilung in Wohnraum, Schlafzimmer, Küche (im Wohnraum integriert), Dusche mit WC und Flur. Im Schlafrum haben Doppelbetten und ein Schrank Platz. Über den Nebenräumen einschl. Küche ist eine Zwischendecke eingezogen. Die darüber liegende Schlafgalerie ist über eine Leiter erreichbar. (Auf Wunsch Treppe möglich).

Preisliste für Blockhäuser

einschl. 19% Mehrwertsteuer

ab 1. Februar 2025

Preise in EURO € Typ	Bausatz ab Werk			Dachdeckung			Transport u. Montage bis 75 Km					
	Wandstärke		Fußboden	Bitumenschindeln	Betondachsteine	Tondachziegel	Wandstärke		Fußboden	Bitumenschindeln Betondachsteine	Tondachziegel	Imprägnierung
	46 mm	70 mm					46 mm	70 mm				
GV 42 A 30	5.520,-	6.435,-	350,-	630,-	980,-	1.305,-	890,-	985,-	210,-	365,-	480,-	515,-
GV 42 B 30	6.365,-	7.395,-	350,-	630,-	980,-	1.305,-	1.005,-	1.175,-	210,-	365,-	480,-	515,-
GV 42 C 30	6.375,-	7.415,-	350,-	630,-	980,-	1.305,-	1.005,-	1.175,-	210,-	365,-	480,-	515,-
GV 45 A 36	6.255,-	7.285,-	395,-	730,-	1.060,-	1.420,-	990,-	1.155,-	235,-	410,-	540,-	565,-
GV 45 B 36	7.030,-	8.180,-	395,-	730,-	1.060,-	1.420,-	1.095,-	1.285,-	235,-	410,-	540,-	565,-
GV 45 C 36	7.095,-	8.275,-	395,-	730,-	1.060,-	1.420,-	1.095,-	1.285,-	235,-	410,-	540,-	565,-
GV 48 A 36	6.450,-	7.505,-	425,-	760,-	1.155,-	1.555,-	1.005,-	1.190,-	245,-	430,-	565,-	595,-
GV 48 B 36	7.225,-	8.430,-	425,-	760,-	1.155,-	1.555,-	1.120,-	1.295,-	245,-	430,-	565,-	595,-
GV 48 C 36	7.300,-	8.490,-	425,-	760,-	1.155,-	1.555,-	1.130,-	1.315,-	245,-	430,-	565,-	595,-
GV 39 A 39	6.065,-	7.065,-	375,-	655,-	980,-	1.305,-	960,-	1.125,-	235,-	395,-	510,-	550,-
GV 39 B 39	6.890,-	8.000,-	375,-	655,-	980,-	1.305,-	1.070,-	1.255,-	235,-	395,-	510,-	550,-
GV 39 C 39	6.955,-	8.115,-	375,-	655,-	980,-	1.305,-	1.080,-	1.265,-	235,-	395,-	510,-	550,-
GV 42 A 42	6.490,-	7.535,-	450,-	750,-	1.145,-	1.535,-	1.015,-	1.190,-	255,-	450,-	575,-	605,-
GV 42 B 42	7.355,-	8.555,-	450,-	750,-	1.145,-	1.535,-	1.140,-	1.330,-	255,-	450,-	575,-	605,-
GV 42 C 42	7.425,-	8.660,-	450,-	750,-	1.145,-	1.535,-	1.140,-	1.345,-	255,-	450,-	575,-	605,-
GV 45 A 45	6.955,-	8.115,-	510,-	790,-	1.180,-	1.580,-	1.080,-	1.265,-	295,-	480,-	620,-	635,-
GV 45 B 45	7.840,-	9.100,-	510,-	790,-	1.180,-	1.580,-	1.205,-	1.415,-	295,-	480,-	620,-	635,-
GV 45 C 45	7.915,-	9.225,-	510,-	790,-	1.180,-	1.580,-	1.220,-	1.415,-	295,-	480,-	620,-	635,-
GV 48 A 48	7.415,-	8.635,-	580,-	910,-	1.340,-	1.800,-	1.130,-	1.330,-	325,-	520,-	685,-	675,-
GV 48 B 48	8.295,-	9.620,-	580,-	910,-	1.340,-	1.800,-	1.260,-	1.475,-	325,-	520,-	685,-	675,-
GV 48 C 48	8.415,-	9.805,-	580,-	910,-	1.340,-	1.800,-	1.280,-	1.500,-	325,-	520,-	685,-	675,-
	70 mm	94 mm					70 mm	94 mm				
W 45 A 51	11.235,-	14.150,-	655,-	980,-	1.400,-	1.880,-	1.785,-	2.130,-	365,-	690,-	905,-	785,-
W 45 B 51	12.305,-	15.500,-	655,-	980,-	1.400,-	1.880,-	1.955,-	2.350,-	365,-	690,-	905,-	785,-
W 45 C 51	15.155,-	19.080,-	655,-	980,-	1.400,-	1.880,-	2.405,-	2.880,-	365,-	690,-	905,-	785,-
W 45 D 51	15.475,-	19.470,-	655,-	980,-	1.400,-	1.880,-	2.455,-	2.945,-	365,-	690,-	905,-	785,-
W 48 A 54	12.835,-	16.160,-	705,-	1.095,-	1.575,-	2.120,-	2.045,-	2.440,-	375,-	780,-	1.010,-	900,-
W 48 B 54	13.515,-	17.010,-	705,-	1.095,-	1.575,-	2.120,-	2.140,-	2.570,-	375,-	780,-	1.010,-	900,-
W 48 C 54	16.295,-	20.505,-	705,-	1.095,-	1.575,-	2.120,-	2.570,-	3.100,-	375,-	780,-	1.010,-	900,-
W 48 D 54	16.655,-	20.980,-	705,-	1.095,-	1.575,-	2.120,-	2.640,-	3.165,-	375,-	780,-	1.010,-	900,-
W 51 A 60	14.175,-	17.865,-	820,-	1.200,-	1.680,-	2.255,-	2.255,-	2.695,-	465,-	855,-	1.120,-	985,-
W 51 B 60	16.200,-	20.270,-	820,-	1.200,-	1.680,-	2.255,-	2.570,-	3.090,-	465,-	855,-	1.120,-	985,-
W 51 C 60	17.505,-	20.900,-	820,-	1.200,-	1.680,-	2.255,-	2.640,-	3.150,-	465,-	855,-	1.120,-	985,-
W 51 D 60	17.945,-	22.600,-	820,-	1.200,-	1.680,-	2.255,-	2.850,-	3.405,-	465,-	855,-	1.120,-	985,-
W 51 A 69	19.075,-	24.025,-	955,-	1.315,-	1.830,-	2.445,-	3.110,-	3.725,-	520,-	950,-	1.245,-	1.320,-
W 51 B 69	20.490,-	25.815,-	955,-	1.315,-	1.830,-	2.445,-	3.240,-	3.900,-	520,-	950,-	1.245,-	1.320,-
W 51 C 69	21.245,-	26.745,-	955,-	1.315,-	1.830,-	2.445,-	3.370,-	4.035,-	520,-	950,-	1.245,-	1.320,-
W 51 D 69	21.140,-	26.615,-	955,-	1.315,-	1.830,-	2.445,-	3.355,-	4.005,-	520,-	950,-	1.245,-	1.320,-

Garten- und Wochenendhäuser in Blockbauweise



Blockhaus Typ G 30 B 30 Wandstärke 46mm



- Blockhaus mit zusätzlichem Vordach an Giebelseite
- Dachdeckung Harzer Pfannen ziegelrot
- Zweiflüglige Tür mit Sprossenverglasung
- Braune Kunststoffdachrinnen mit Fallrohre
- Zusätzliches Fenster 90/100cm ohne Läden



Blockhaus Typ G 36 A 30 Wandstärke 46mm



Blockhaus Typ G 33 A 20 Wandstärke 34mm



Blockhaus 1,80m x 3,20m Wandstärke 46mm



Blockhaus Typ G 30 C 30 Wandstärke 46mm



Blockhaus Typ G 30 B 30 Wandstärke 70mm

- Blockhaus mit zusätzlichem Vordach an Giebelseite
- Dachdeckung Tondachziegel Koramic Z 15
- Zweiflüglige Tür mit Sprossenverglasung
- Titan-Zink Dachrinnen mit Fallrohre
- Zusätzliches Fenster 90/100cm mit Läden



Inneneinrichtung



Draufsicht

Blockhaus 46mm

Verschiedene Ausführungen

Blockhaus 70mm

Wir fertigen über 100 verschiedene Typen in 4 Wandstärken

ERKER-BLOCKHAUS

Blockhaus mit Eck-Erker



Blockhaus mit **Eck - Erker** und 4 Fenster 90/100cm

Eckbank mit Tisch



Im Inneren entsteht eine praktische Nische, die mit unserer Bank- u. Tischgarnitur zu einer gemütlichen Sitzecke wird.



Blockhaus mit **Eck - Erker** und 4 Fenster 90/100cm

Blockhaus mit **Trauf - Erker** mit 3 Fenster 90/100cm



Ein Erker verleiht Ihrem Blockhaus eine persönliche Note. Die Rundstützen an den Erker-Ecken geben dem Haus ein elegantes Aussehen.



Rundstützen

Ein jedes Blockhaus bekommt seinen Erker

Unser BLOCKHAUS-ERKER kann in 3 verschiedenen Varianten ausgeführt werden: Als TRAUFG-, GIEBEL-, oder ECK-ERKER

Der Erker kann in alle Typen aus unserem Katalog oder Sondergrößen eingebaut werden, sofern die Wandabmessungen dies zulassen.



Trauf - Erker

mit 3 Fenster 90/100

Bei der traufseitigen Anordnung des Erkers empfiehlt es sich, das Blockhaus 1 Bohlenlage höher zu machen oder den First zu verschieben

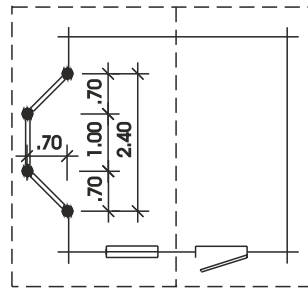

Preise €

ab 1. Februar 2025
(einschl. 19% MwSt)

Zuschlag zum Blockhauspreis

Blockstärke	Bausatz	Montage
46 mm	1.815,-	320,-
70 mm	1.970,-	330,-
Fußboden	80,-	60,-

Dachvergrößerung siehe "Vordach" Zusatzpreisliste

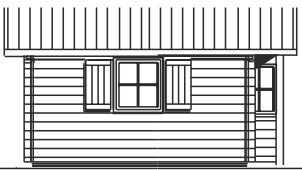

Giebel - Erker

mit 3 Fenster 90/100

Der Giebel-Erker sollte aus optischen Gründen möglichst in Giebelmitte angeordnet werden. Die Eingangstür muß dann in eine Traufseite oder gegenüberliegende Giebelseite verlegt werden.

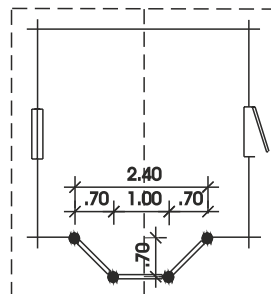

Preise €

ab 1. Februar 2025
(einschl. 19% MwSt)

Zuschlag zum Blockhauspreis

Blockstärke	Bausatz	Montage
46 mm	1.930,-	350,-
70 mm	2045,-	380,-
Fußboden	80,-	60,-

Dachvergrößerung siehe "Vordach" Zusatzpreisliste



Eck - Erker

mit 4 Fenster 90/100

Bei der Eck-Ausführung des Erkers empfiehlt es sich das Blockhaus 1 Bohlenlage höher zu machen.

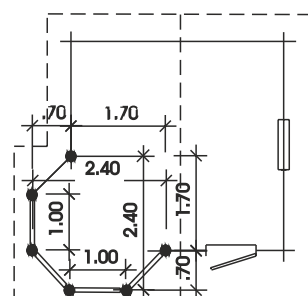

Preise €

ab 1. Februar 2025
(einschl. 19% MwSt)

Zuschlag zum Blockhauspreis

Blockstärke	Bausatz	Montage
46 mm	2.790,-	485,-
70 mm	2.910,-	510,-
Fußboden	140,-	105,-

Dachvergrößerung siehe "Vordach" Zusatzpreisliste

Massivholz - Hochbeet 46mm stark

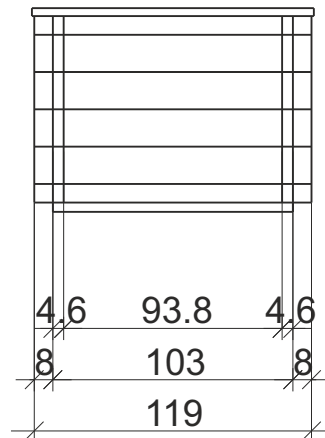
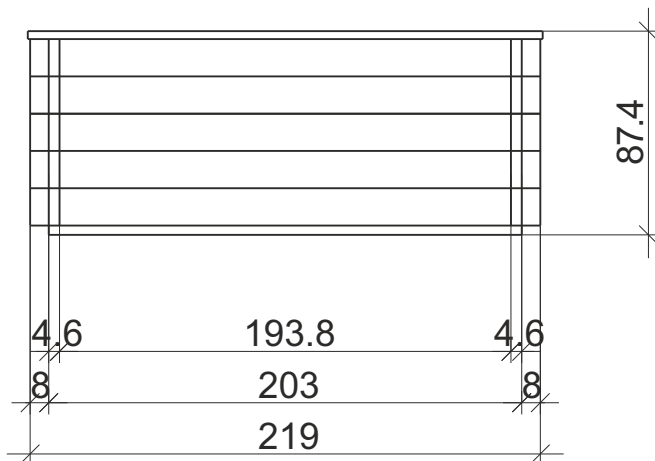

Preisliste ab 1. Februar 2025 Preise einschl. 19% MwSt.

Eigene Fertigung (Sondergrößen auf Anfrage)

Hochbeet (Bausatz)	€ 430,-
Vlies	€ 45,-
Alu-Sockel	€ 80,-
Schutzgitter (verzinkt)	€ 35,-
Komplettmontage	€ 105,-



Holzbau Hieber

73563 Möggingen Zimmereiweg 10
Tel. 07174/89998-0 Fax 07174/89998-8
E-Mail: Info@Holzbau-Hieber.de
Internet: www.Holzbau-Hieber.de



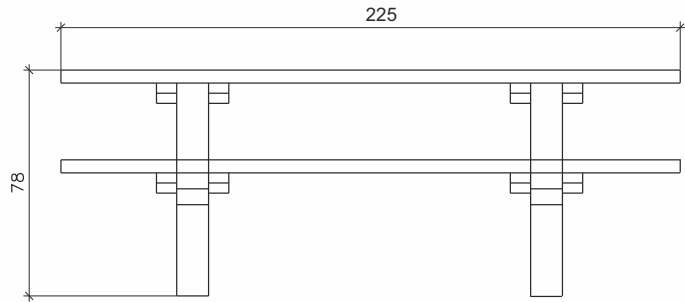
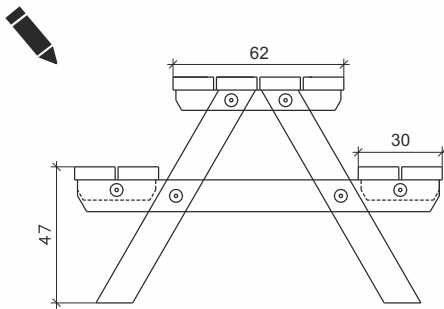

Systemzeichnung Typ SGD225

Sitzgruppe aus Douglasie

Diese Sitzgruppe ist für den dauerhaften Aufenthalt im Außenbereich gedacht. Sie ist in jedem privaten Garten ein Schmuckstück, oder kann praktisch für Vereine genutzt werden.

Die Konstruktion besteht aus Douglasien-Hölzern, die vierseitig gehobelt und gefast sind. Tischfüße und Querriegel 11/11cm. Hölzer für Auflagen 7/7cm. Sitz- und Tischauflagen 14/4,5cm. Für eine gute Stabilität sorgen 12 Schloßschrauben M12 mit Muttern. Die Tischaufgabe sowie die Sitzaufgaben, sind einzeln vormontiert und von unten mit Spax-Schrauben fest verbunden.



	Ausführung/Holzart	Maße	Preis/€ ab Werk
Sitzgruppe	Alle Hölzer vierseitig gehobelt und gefast	Tischhöhe: 78cm Sitzhöhe: 47cm	
Typ: SGD225	Douglasie	Länge: 225cm	€ 745,-
Preise einschl. 19% Mehrwertsteuer		Preise gültig ab 1.Februar 2025	



Eigenschaften von Douglasie

Die Douglasie zählt bei Jahringbreiten von etwa 1 bis 3 mm zu den härteren Nadelhölzern und besitzt dementsprechend gute Festigkeitseigenschaften; noch feinjährigere Qualitäten sind von geringerem Gewicht und leichter bearbeitbar. Stark grobjährige Hölzer neigen beim Stemmen oder Nageln zum Platzen. Allgemein sind die gleich guten Verarbeitungs- und Verleimungseigenschaften wie bei Kiefernholz zu erwarten. Abweichend hiervon sind bei Douglasie in Verbindung mit Feuchtigkeit und Eisenmetallen entstehende Reaktionsverfärbungen zu nennen, die farblich einer Pilzbläue ähneln. Aus diesem Grunde sind bei Außenverwendung und in Feuchträumen möglichst Nichteisenmetalle zu benutzen. Hervorzuheben sind das gute Stehvermögen und eine für die Verwendung im Außenbau genügende Pilzresistenz (Resistenzklasse 3 nach EN 350-2). Bei stärkerer Erwärmung kann auf der Oberfläche, vor allem bei ungenügender Trocknung, Harz austreten. Die technische Trocknung bereitet keine Schwierigkeiten, nur bei größeren Stärken kann an der Oberfläche eine feine Rißbildung auftreten.

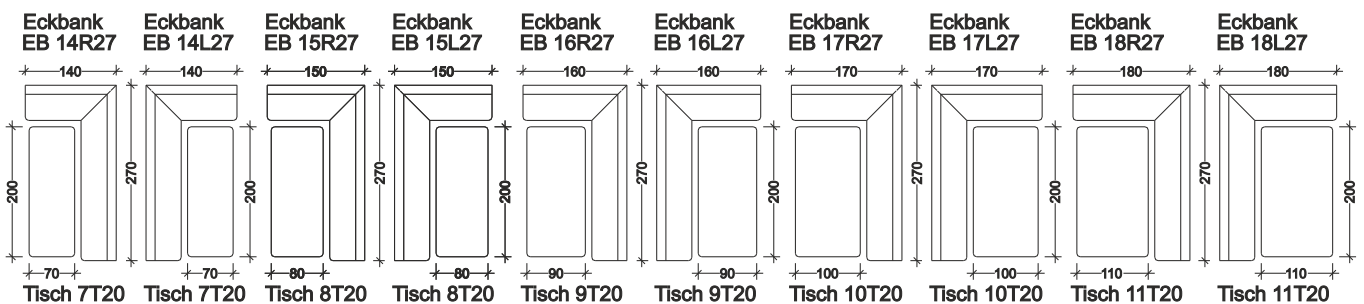
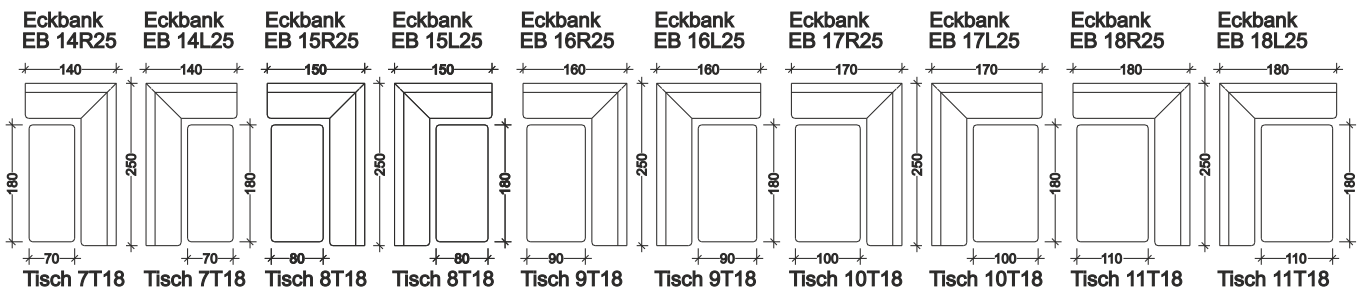
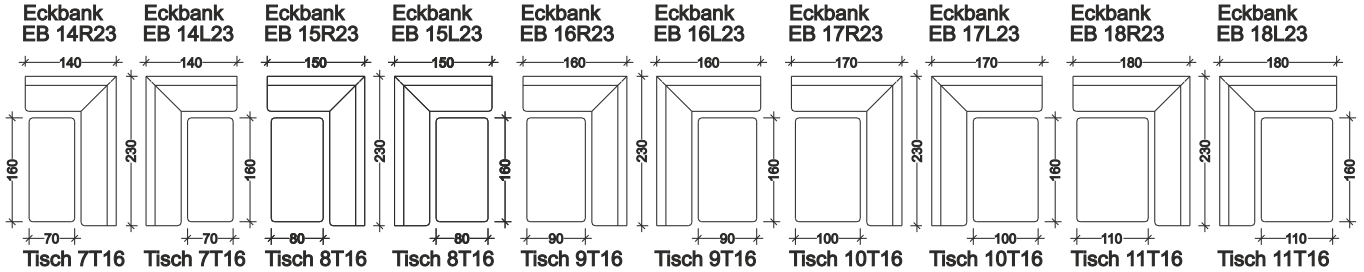
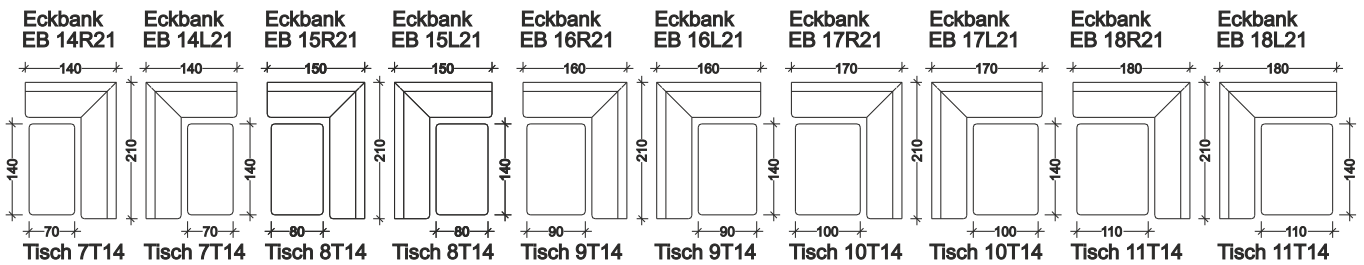
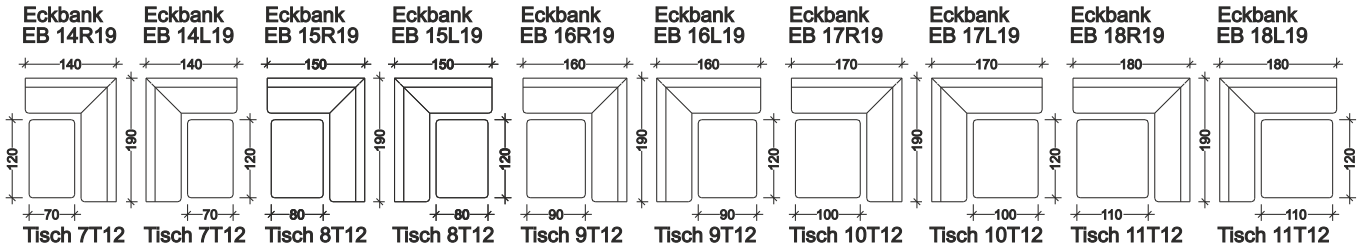
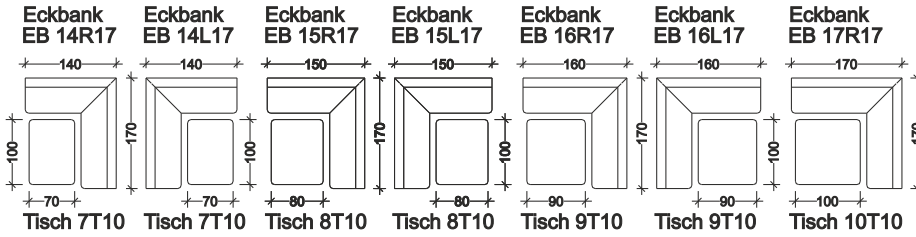

Auch andere Größen lieferbar - bei Bedarf bitte anfragen

Zu jedem Blockhaus die passende Eckbank-Tisch-Garnitur

Aus unserem großen Programm von Eckbänke und Tische können sie für Ihr Blockhaus die passende Größe aussuchen.

Die Eckbänke und Tische sind aus unbehandeltem Massivholz in Nordischer Fichte gefertigt wie die Bohlen ihres Blockhauses. Dadurch fügen sie sich harmonisch in den Raum ein.

Sollten Sie aus der Vielzahl der Typen nicht die ideale Größe finden, sind wir gerne bereit auch Sondergrößen herzustellen.

Auf Wunsch können auch Polsterauflagen mitgeliefert werden.



Eckbank EB 18 R 27 + Tisch 11 T 20

Preisliste Eckbänke

(einschl. 19% Mehrwertsteuer)

ab 1. Februar 2025

EB 14/17	680,-	EB 15/17	690,-	EB 16/17	710,-	EB 17/17	720,-	-	-
EB 14/19	705,-	EB 15/19	715,-	EB 16/19	725,-	EB 17/19	745,-	EB 18/19	755,-
EB 14/21	725,-	EB 15/21	810,-	EB 16/21	760,-	EB 17/21	775,-	EB 18/21	785,-
EB 14/23	760,-	EB 15/23	775,-	EB 16/23	785,-	EB 17/23	805,-	EB 18/23	815,-
EB 14/25	780,-	EB 15/25	790,-	EB 16/25	810,-	EB 17/25	820,-	EB 18/25	835,-
EB 14/27	815,-	EB 15/27	825,-	EB 16/27	840,-	EB 17/27	855,-	EB 18/27	870,-

Preisliste Tische

(einschl. 19% Mehrwertsteuer)

ab 1. Februar 2025

7T10	385,-	8T10	395,-	9T10	415,-	10T10	440,-	-	-
7T12	405,-	8T12	440,-	9T12	450,-	10T12	460,-	11T12	485,-
7T14	425,-	8T14	455,-	9T14	475,-	10T14	505,-	11T14	540,-
7T16	450,-	8T16	475,-	9T16	510,-	10T16	530,-	11T16	560,-
7T18	475,-	8T18	510,-	9T18	540,-	10T18	560,-	11T18	595,-
7T20	505,-	8T20	530,-	9T20	560,-	10T20	605,-	11T20	625,-

Herr L., Schwieberdingen

Sehr geehrter Herr Hieber, bezugnehmend auf Ihr Schreiben übersenden wir Ihnen 5 Dias von unserem Gartenhaus „Haus Saalfeld“. Das Gartenhaus hat allgemeine Bewunderung gefunden.

Herr B., Filderstadt

... bei dieser Gelegenheit möchte ich Ihnen noch mitteilen, wie außerordentlich zufrieden wir mit diesem Gartenhaus sind; wir können Ihre Firma mit Überzeugung weiter empfehlen.

Herr B., Fellbach

Sehr geehrter Herr Hieber, ich erlaube mir, Ihnen gegenüber, wenn auch mit Verspätung, meinen herzlichen Dank auszusprechen, für die überaus große Mühe, die Sie durch mein Gartenhaus gehabt haben. Das Gartenhaus ist ganz nach meinem Wunsch ausgefallen, wofür ich Ihnen nochmals herzlichen Dank sagen muß. Einige Nachbarn von meinem Grundstück haben sich das Gartenhaus angesehen und haben großes Lob darüber ausgesprochen, es dürfte für Sie auch eine Empfehlung sein.

Herr W., Ostfildern

Sehr geehrter Herr Hieber, nach der prompten Lieferung und problemlosen Aufstellung meines Gartenhauses möchte ich nicht versäumen, Ihnen nochmals dafür zu danken. Ihren Mitarbeitern möchte ich als Andenken für Ihre gute Arbeit die mitfolgenden Fotos übersenden. Das Gartenhaus findet allseits ebenso wie das Schäfer'sche viele Anklang und wird bewundert.

Herr F., Ebersbach

Für die Ausführung, Qualität und Preis von meinem Bienenstand bin ich sehr zufrieden. Ich werde Sie jederzeit weiter empfehlen.

Herr G., Markgröningen

... ich habe bei Ihnen ein Gartenhaus bestellt, dass ich zu meiner vollsten Befriedigung erhalten habe. Deshalb bitte ich um die Zusendung Ihres Farbkataloges mit Preisen. Kenne einige Leute die sich für ein Gartenhaus interessieren. Möchte diesen Leuten Ihre Häuser empfehlen.

Herr W., Ettlingen

Sehr geehrter Herr Hieber, vorab möchte ich mich dafür bedanken, daß Sie die Lieferung meines Gartenhauses noch vor Ostern möglich gemacht haben. Sie haben ferner ein wirklich gut eingespieltes Team mitgeschickt ! Es hat allen Nachbarn sehr imponiert, wie rasch das Haus stand. Auch hat die solide Bauweise sehr imponiert. Es wäre daher sehr willkommen, wenn Sie ca. 20 Ihrer Prospekte an mich schicken würden, da der Vorstand des Gartenvereins an weiteren Informationen sehr interessiert ist. Ich kann mir gut vorstellen, daß Sie von hier weitere Aufträge erhalten.

Herr H., Esslingen

Sehr geehrter Herr Hieber, wir möchten uns noch bedanken, daß Sie uns das Gartenhaus doch so schnell geliefert haben. Ihre Männer waren sehr fleißig, haben fast wortlos gearbeitet. Auf die können Sie sich schon verlassen, auch sehr genau haben sie gearbeitet. ... Wir haben eine Freude dran und viele andere auch die vorbeigehen, weil es gerade am Mittelweg ist. Viele haben es auch schon besichtigt und es sehr gut gefunden; es stand dann für alle ein Schnaps bzw. Likör bereit. So Herr Hieber, das wollten wir nicht versäumen, Ihnen zu schreiben.

Herr W., Ettlingen

... vor knapp 2 Jahren habe ich ein Gartenhaus von Ihnen bezogen und bin sehr zufrieden.

Herr F., Lauingen

... anbei ein Dia von meinem Gartenhaus, das Sie mir vor 2 Jahren geliefert haben. Ich bin mit der Qualität sehr zufrieden. Sie können mich jederzeit als Referenz angeben.

Herr H., Ottenbach

Werte Firma Hieber ! Für die gute und pünktliche Lieferung unseres Blockhaus Bausatzes möchten wir uns recht herzlich bedanken. Auch möchten wir, für die sehr guten fachmännisch ausgeführten Arbeiten, Beratungen, Zusammenarbeit ,unsere herzlichsten Dank aussprechen. Eine Weiterempfehlung ist in jedem Fall angebracht.

Herr Sch., Stuttgart

Sehr geehrter Herr Hieber, anbei übersende ich Ihnen 2 Bilder von meinem Garten, mit dem von Ihnen aufgestellten Haus. Die Qualität und Ausführung wird von vielen Bekannten bewundert, so daß ich nach 4 ½ Jahren jedesmal von neuem begeistert bin. Ich würde mich freuen, wenn eines der Bilder in Ihrem Katalog erscheinen würde, da diese Idylle für jeden eine Augenweide ist.

Frau H., Kornwestheim

... Ich möchte mich hiermit bei Ihnen recht herzlich bedanken für die einwandfreie und pünktliche Lieferung meines Blockhauses. Es entspricht voll meinen Erwartungen, vor allem für die gute Qualität, die in meiner Gartenanlage auch allgemein bewundert wird. Wenn ich irgendwie erfahre, daß jemand ein Gartenhaus bauen will, werde ich Ihre Firma bestens empfehlen. Ebenso ein großes Lob Ihren beiden Mitarbeitern, Herr H., und Herr M., die das Haus aufgestellt haben. Sie arbeiten sehr fleißig und genau. Im Frühjahr, wenn im Garten alles schön grünt und blüht, werde ich Ihnen ein Foto von meinem Blockhaus zukommen lassen, vielleicht haben Sie Verwendung für Werbezwecke. Nochmals herzlichen Dank an Ihre Firma.

Herr A., Reutlingen

Mei Gartahäusle, in Reutlingen auf einem Wiesengrund steht dieses schöne Haus, für mich und alle die da kommen ein schöner Augenschmaus. An Qualität und Schönheit hält es jedem anderen Stand, es wurde ja gebaut aus guter Arbeit Hand. Und jedem, der geht hier vorüber, sag ich, das Haus des isch vom H i e b e r !

Herr G., Sindelfingen

... wir können Ihnen mitteilen, daß wir mit der Qualität des Holzhauses sehr zufrieden sind.

Herr G., Karlsruhe

Werte Firma Hieber, von Herzen gerne möchte ich Ihnen von unserem schönen Gartenhaus ein paar Photos schicken. Wir sind ganz verliebt in das Häuschen und haben schon viel Zeit verbracht im Garten.

Herr E., Stuttgart

... gleichzeitig möchte ich Ihnen mitteilen, wie zufrieden und glücklich wir mit der getroffenen Wahl Ihres Produktes sind.

Herr Th., Schorndorf

Guten Tag, Herr und Frau Hieber, gerne komme ich Ihrem Wunsch nach, Photos von meinem neu gebauten Häuschen zu schicken. Hier nun 2 Aufnahmen, die eine zeigt die Dachbegrünung, wenn auch nur spärlich im Bewuchs, so isoliert die Erdschicht von ca. 5 cm doch ganz hervorragend, was in diesem Sommer ja vorteilhaft war. Bei Ihnen Herr Hieber möchte ich mich noch einmal für die gute Bedienung bedanken. Dies ist ja nun schon das zweite Haus, das ich bei Ihnen gekauft habe und es ist eine Freude, dank der auf den Millimeter genau zugeschnittenen Bohlen, das Haus zusammen zu bauen. Es gibt ja viele Anbieter, bei denen es letztendlich nur Kisten mit einem Dach sind. Nochmals vielen Dank !

Herr R., Reutlingen

Sehr geehrter Herr Hieber, sende Ihnen von unserem Häuschen 2 Bilder, vielleicht läßt sich damit was anfangen. Übrigens wir sind mit unserem Gartenhaus sehr zufrieden. Auch die 3 jungen Männer waren im Aufbau „Spitze“, einfach lobenswert.

Herr W., Backnang

... Positiv erwähnen möchte ich in diesem Zusammenhang auch die Aufbauarbeit Ihrer Mitarbeiter an einem sehr regnerischen Tag. Ihre Firma kann von uns uneingeschränkt weiter empfohlen werden.

Herr G., Ditzingen

... bei dieser Gelegenheit möchte ich mich nochmals bei Ihnen für die gute Qualität, für die termingerechte Lieferung und den sehr günstigen Preis bedanken.

Herr K., Urbach

... Mit dem Häuschen von Ihrer Firma sind wir sehr zufrieden. Wie von Ihnen gewünscht schicke ich Ihnen ein paar Bilder von unserem Holzhaus und hoffe, daß Sie die Bilder verwenden können.

Tausende zufriedene Kunden ...



Typ GV 30 A 42

Blockstärke 70mm



Sonderanfertigung 4,50 m x 3,60 m

Blockstärke 46mm



Sonderanfertigung 2,60 m x 1,70 m

Blockstärke 34 mm



Typ G 20 A 20

Blockstärke 46mm



Blockhaus G 25 A 30

Blockstärke 46mm



Typ G 25 A 20

Blockstärke 34mm



Typ G 20 A 25

Blockstärke 34mm

... sprechen für sich

Wann dürfen wir auch Sie ...



Blockhaus Größe 2,80m x 3,55m Wandstärke 70mm



- Blockhaus mit einer Dachneigung von 48°
- Dachdeckung mit Tondachziegel Braas Topas 13 kastanie
- Zweiflüglige Tür mit Verglasung
- Braune Kunststoffdachrinnen mit Fallrohre
- Individuelle Grundrissaufteilung
- Zwischendecke mit Treppenleiter
- Wärmedämmung in Dach und Boden



Blockhaus Größe 2,70m x 3,80m
Wandstärke 70mm



Blockhaus Größe 3,50m x 2,50m
Wandstärke 46mm



Blockhaus G 25 A 25
Wandstärke 34mm



Blockhaus G 33 D 33 Spiegelverkehrt
Wandstärke 46mm



Blockhaus G 33 A 25
Wandstärke 34mm



Blockhaus G 30 C 30 Spiegelverkehrt
Wandstärke 34mm

...in unseren großen Kreis zufriedener Kunden einreihen.

Herr Sch., Gärtringen-Rohrau

Sehr geehrter Herr Hieber,
ich möchte mich heute sehr herzlich bedanken für die pünktliche und saubere Aufstellung des bei Ihnen mit o.g. Auftrag bestellten Gartenhauses. Meine Frau und ich sind immer wieder begeistert, wenn wir unseren Blick zum Fenster hinauswerfen. Auch unsere Freunde und Bekannten sprechen sich immer wieder lobend über die Qualität und Sorgfalt der Verarbeitung aus. Es ist ein Schmuckstück in unserem Garten.
Ein großes Lob müssen meine Frau und ich Ihren beiden tüchtigen Mitarbeitern aussprechen, welche mit einer Sachkenntnis und hervorragender Qualifikation, die Montage des Gartenhauses durchgeführt haben. Fast ohne Pause und bei der großen Hitze haben diese tüchtigen, jungen Leute fast in einer Rekordzeit die Aufstellung bewerkstelligt. Die tüchtige Hand des Lehrmeisters war nicht zu übersehen - !!

Herr M., Deizisau

Sehr geehrter Herr Hieber,
jetzt nachdem ich auch mit dem Innenausbau des neuen Gartenhauses fertig bin, finde ich die innere Ruhe um einen Rückblick auf den gesamten Ablauf unserer Zusammenarbeit beim Planen und Aufbau unseres Gartenhauses (Blockhaus, Blockstärke 70 mm) zu werfen. Kurz zusammengefasst : ich würde einen neuen Auftrag wieder an Sie vergeben, da alles gut geklappt hat und ich und meine Frau sehr zufrieden sind. Es war nicht das billigste Gartenhaus das uns angeboten wurde, und glauben Sie mir ich habe mich mit ca. 10 eingegangenen Angeboten sehr intensiv beschäftigt, so daß ich weiß worüber ich rede, aber es ist das beste und schönste Gartenhaus unserer Anlage. Und unsere Kleingartenanlage ist eine der schönsten hier in der Umgebung.
Nochmals vielen Dank ...

Herr R., Schw.Gmünd-Bettringen

Sehr geehrter Herr Hieber,
Anbei übersende ich Ihnen Fotos von meinem Gartenhaus.
Es ist ein Schmuckstück meines Gartens und wurde von vielen Leuten schon bewundert. Da ich das Gartenhaus in Eigenregie aufgebaut habe, ist sehr bemerkenswert, mit welcher technischen Perfektion das Gartenhaus konstruiert und gefertigt wurde uns somit ein problemloser Aufbau gewährleistet war. Ich bin deshalb bezüglich der Fertigung wie auch der Holzqualität sehr zufrieden und werde das Hieber-Holzhaus jedermann weiter empfehlen.

Fam. K., Schnaitheim

Anbei übersende ich Ihnen ein Bild unseres Wochenendhauses. Wir haben mit unserer Wahl ein schönes und behagliches Häuschen bekommen und möchten Ihnen und Ihren Mitarbeitern nochmals für die gute Arbeit, sowie Ihren vorbildlichen Service danken.

Herr K., Schw.Gmünd

Lieber Herr Hieber,
weil wir mit Ihrer Blockhütte und Ihren 3 Mitarbeitern sehr zufrieden sind, übergebe ich Ihnen anbei meine Aufnahmen bei der Erstellung Ihres Blockhauses. Wir freuen uns über die Bereicherung unseres Gartens. Unser Malermeister hat die Hütte bereits zum zweitenmal gestrichen.
Für die prompte und gute Arbeit herzlichen Dank.

Herr S., Stuttgart-Bergheim

... Bei dieser Gelegenheit möchte meine Frau und ich mich nochmals bedanken. Es hat alles geklappt. Die Lieferung war Termingerech, die Aufstellung des Häuschens durch Ihre beiden Mitarbeiter ging reibungslos vonstatten. Wir Beide sind deshalb sehr zufrieden und wünschen Ihnen alles Gute und viel Erfolg im Verkauf Ihrer Holzhäuser.

Herr B., Stuttgart

... ich möchte Ihnen noch mitteilen, dass ich mit der Konstruktion, der Verarbeitung, der Ausführung, der Lieferung und nicht zuletzt der Preis hoch zufrieden bin. Ich kann nur sagen, bei Ihnen stimmt das Preis-Leistungs-Verhältnis hundertprozentig.

Herr B., Ebersbach

Anbei sende ich Ihnen 3 Fotos von meinem Wochenendhäuschen welches in Albershausen auf einem Wiesengrundstück steht. Die Verarbeitung und Qualität sowie Passgenauigkeit von der Fa. Hieber ist einfach super. Fuchs, Reh und Hase haben sich an dieses Schmuckstück gewöhnt.

Herr M., Schw.Gmünd

... Beim Aufbau habe ich die Passgenauigkeit und die gute Beschreibung als hervorragend empfunden. Es hat mir richtig Spaß gemacht die Laube aufzustellen. Die Qualität wurde auch von meinem Gartennachbarn bewundert.

Herr Sch., Stuttgart

Sehr geehrter Herr Hieber !
Im Frühjahr lieferten Sie in die Gartenanlage „Zuckerberg“ in Stgt.-Steinhaldenfeld 3 Häuser zu Familie Schulze, Waidmann und Schwarz. Mit diesem Schreiben möchten wir uns noch einmal recht herzlich bei Ihnen bedanken.
Ein besonderer Dank geht auch an Ihre Mitarbeiter Harald, Michael und Dietmar. Die drei erledigten ihre Arbeit zu unserer vollen Zufriedenheit. Auf dieses Team können Sie sehr stolz sein. Zu einer Pause mußten wir Ihre Mitarbeiter regelrecht überreden, wenn auch die beigelegten Bilder es anders erscheinen lassen. Wer schwer arbeitet muß auch gut versorgt werden.
Wobei noch zu erwähnen ist, daß die von Ihnen gelieferten Häuser mit Abstand die schönsten in der Anlage sind, was Qualität, sowie der Aufbau und das Gesamtbild der Häuser betrifft. Dies bestätigen uns immer wieder auch andere Gartenbesitzer, ja selbst auch ein Hersteller von Gartenhäusern. Somit bedanken wir uns bei Ihnen und Ihrer Belegschaft noch einmal.

Frau W., Calw-Wimberg

Sehr geehrter Herr Hieber,
wie Sie auf dem Foto sehen ist aus Ihrem bei uns gebauten Holzhaus ein richtiges „Schwedenhaus“ geworden. Von außen recht klein (4,90 x 4,90) hatte bisher jeder der es von innen besichtigt hat ein „AhaErlebnis“ denn innen ist es ein großes Zimmer mit kleiner Toilette und einem gemütlichen Specksteinofen. Wir sind sehr zufrieden und würden wieder bei Ihnen kaufen.

Herr S., Denkendorf

Anbei übersenden wir Ihnen ein paar Bilder. Ich hoffe, daß Sie damit etwas anfangen können. Mit unserem Häuschen sind wir sehr zufrieden. schon der Aufbau klappte bestens und seitdem wird es voll ausgenutzt. Wir können es uns nicht mehr wegdenken. Viele Spaziergänger die an unserem Garten vorbei gehen bleiben stehen und bestaunen es.

Fam. E., Pfalzgrafenweiler

Das Häuschen ist eine echte Bereicherung in unserem Garten und wird von allen, die es gesehen haben, immer wieder bestaunt. Wir danken Ihnen nochmals für die gute Zusammenarbeit und können Sie bzw. Ihre Firma nur bestens weiter empfehlen. Sie dürfen uns jederzeit als Referenz benennen, sowie sind wir auch jederzeit gerne bereit, evtl. Interessenten in unserer Gegend das Häuschen zu zeigen.

Prof. Dr.-Ing. W., Schorndorf

Sehr geehrter Herr Hieber,
An dieser Stelle möchte ich mich herzlich für die Lieferung des Materials für unser Blockhaus bedanken. Alle für den Bau erforderlichen Teile waren einschließlich der Beschläge, der Dachrinne mit ihren Befestigungen, ... usw. vollständig vorhanden. Der Aufbau war problemlos. Als Fundament haben wir sechs Einzelfundamente und ihre verstärkte Bodenkonstruktion benutzt. Auch nach 3 Wintern konnten wir keine Veränderungen feststellen, das Blockhaus steht so sauber wie am ersten Tag. Wir freuen uns auch heute noch an der soliden Ausführung und übersenden Ihnen in der Anlage ein Foto.

Herr M., Göppingen

... noch eine kleine Bemerkung ! Mein Bekanntenkreis und die ganze Familie ist voller Lobes über die Laube. Vielen Dank dafür.

Herr B., Ulm

Seit letzte Woche steht nun das von Ihnen gelieferte Gartenhäuschen in Blockbauweise, sehr zur Freude meiner Nachbarn und aller die es hinter der Thujahecke hervorlugen sehen. Auch meine Frau und ich freuen uns sehr über das wohlgelungene „Stück“. Es ist in allen Teilen genau so wie wir es uns vorgestellt haben. Ihre beiden Monteure haben gekonnt gearbeitet und waren sehr höflich und freundlich. Ich kann Ihnen viel Spaß gemacht. Die Ausführung der Einzelteile war tadellos, die Montageanleitung leicht verständlich, so dass sich keine Schwierigkeiten beim Aufbau ergaben und Blockhaus zur vollsten Zufriedenheit gelang.

Herr A., Augsburg

... Wir wollen Ihnen noch mitteilen, daß wir mit dem Haus sehr zufrieden sind und es schon viele Leute bewundert haben, weil es so gemütlich und praktisch ist.

Fam. M., Sersheim

Beiliegend übersende ich Ihnen einige Fotos von unserem Häusle an dem wir sehr viel Freude haben ! Wie Sie sehen, gefällt es auch unseren 5 Enkelsöhnen beim Häusle sehr gut. Der Selbstbau hat mir und meinen Söhnen sehr viel Spaß gemacht. Die Ausführung der Einzelteile war tadellos, die Montageanleitung leicht verständlich, so dass sich keine Schwierigkeiten beim Aufbau ergaben und Blockhaus zur vollsten Zufriedenheit gelang.

Zusatzpreisliste €

(einschl. 19% Mehrwertsteuer)

ab 1. Februar 2025

Für zusätzliche Lieferungen und Leistungen zu unseren Blockhäusern

(Fenster und Türen, die in den Grundrissen der Typen eingezeichnet sind, sind im Bausatzpreis enthalten)

	Fenstertypen (jeweils mit Dreh-Kipp-Beschläge)	Größe (Breite x Höhe)	2-fach Isolierglas (mit Dichtung)	Massivholz-Läden 30mm (im Bausatzpreis enthalten)	Zuschlag Kreuzsprossen (aufgesetzt)
	Fenster	Einflügliges Fenster	60 x 60 cm (Glasfläche 38 x 35 cm)	185,-	[1 Stück] 80,-
Einflügliges Fenster (Oberlicht)		75 x 48 cm (Glasfläche 55 x 23 cm)	185,-	-	-
Einflügliges Fenster (Oberlicht)		100 x 60 cm (Glasfläche 78 x 35 cm)	220,-	-	-
Einflügliges Fenster		80 x 80 cm (Glasfläche 58 x 55 cm)	220,-	[1 Paar] 90,-	25,-
Einflügliges Fenster		80 x 100 cm (Glasfläche 58 x 75 cm)	250,-	[1 Paar] 95,-	25,-
Einflügliges Fenster		90 x 100 cm (Glasfläche 68 x 75 cm)	260,-	[1 Paar] 100,-	25,-
Zweiflügliges Fenster		120 x 100 cm (Glasfläche 2x 42x75 cm)	350,-	[1 Paar] 120,-	50,-
	Oberlicht Verglasung	55 x 32 cm (Glasfläche 48 x 25 cm)	75,- (Einfachglas)	-	Kippfunktion 55,-
<i>Fenstersicherung</i> bestehend aus einem massiven Alu-Flachmaterial und Befestigungsmittel wie Schrauben und Flügelmuttern (nur möglich in Verbindung mit Massivholzläden)					pro Fenster 55,-

	Türentypen mit Zylinderschloss	Größe	pro Stück	Zuschlag für Festverglasung mit Sprossen (2-fach Isolierglas)
	Türen	Einflüglige Tür (zweischalig) Für Blockstärken 46/70/94mm	90 x 196 cm (im Licht 80 x 187,5 cm)	395,-
Einflüglige Tür (verleimtes Türblatt) Für Eckpfostensystem 46mm		90 x 201 cm (im Licht 80 x 193,5 cm)	465,-	-
Zweiflüglige Tür (zweischalig) Für Blockstärken 46/70/94mm		150 x 196 cm (im Licht 140 x 187,5 cm)	560,-	120,-
Zweiflüglige Tür (verleimtes Türblatt) Für Eckpfostensystem 46mm		150 x 201 cm (im Licht 140 x 193,5 cm)	680,-	-
<i>Türsicherung</i> bestehend aus einem massiven Alu-Flachmaterial und Befestigungsmittel wie Schrauben und Flügelmuttern (benötigtes Vorhängeschloss nicht enthalten)				pro Tür 55,-

Dachrinnen	Alu Dachrinnen anthrazit		Regenklappe pro Stück	Zusammenführung + Fallrohrabzweig der Fallrohre pro lfm Hausbreite + evtl.Vordach	
	Grundpreis (pro Traufseite)	+ pro lfm Dachrinne			
	ab Werk	125,-	21,-	75,-	14,-
Montage	28,-	9,-	-	-	

Vordächer	Wandstärken Preis pro m ² Dachfläche	Bitumenpappe		Bitumenschindeln		Betondachsteine / Tondachziegel	
		<i>ab Werk</i>	<i>Montage</i>	<i>ab Werk</i>	<i>Montage</i>	<i>ab Werk</i>	<i>Montage</i>
	46/70/94mm	75,-	30,-	100,-	60,-	115,- / 125,-	60,- / 70,-
Wenn für die Konstruktion Stützen notwendig sind, ist pro Stütze ein Grundpreis von € 35,- einzurechnen							

Brüstung	Balkonbrüstung komplett mit Sims pro lfm	46mm	70mm	94mm	Montage
		70,-	95,-	120,-	50,-
	Geriffelter Balkonbelag 35mm Stark (nord. Fichte)	Preis pro m ² 38,-			Montagepreis pro m ² 17,-

Decke	Zwischendecke aus Blockbohlen pro m ² Fläche	<i>Bohlen 34mm</i>	<i>Bohlen 46mm</i> (oder Fichte 3-Schichtplatte 27mm)	<i>Montage</i>
		42,-	50,-	17,-

Fundamente		Einzelfundament		Streifenfundament		Aluminium-Rahmenfundament	
		<i>ab Werk</i>	<i>Montage</i>	<i>ab Werk</i>	<i>Montage</i>	<i>ab Werk</i>	<i>Montage</i>
	Verstärkte Bodenkonstruktion <small>(Holz-Konstruktion nach statischen Erfordernissen)</small>	25,- €/m²	9,- €/m²	22,- €/m²	8,- €/m²	-	-
	Fundamentsteine <small>(Konische Form ca. 35cm hoch)</small>	30,- €/Stk.	42,- €/Stk. <small>Inkl. Aushubarbeiten</small>	-	-	-	-
	Betonplatten <small>(30x30x4cm für befestigten Plattenbelag)</small>	7,- €/Stk.	5,- €/Stk.	-	-	-	-
	Alu-Vierkantröhr <small>(unter Wände und als Bodenaufleger)</small>	-	-	-	-	15,- €/lfm	7,- €/lfm
	Alu-Lüftungsprofil <small>(unter Wände zur Belüftung)</small>	9,- €/lfm	5,- €/lfm	9,- €/lfm	5,- €/lfm	9,- €/lfm	5,- €/lfm

Dämmung	Dachebene <small>(pro m² Dachfläche)</small>	40mm Holzfaser Dämmplatten <small>(Dämmplatten zwischen Konterlattung)</small>	60mm Holzfaser Dämmplatten <small>(Dämmplatten vollflächig auf der Dachschalung verlegt einschl. diffusionsoffene Dachfolie)</small>
	<i>ab Werk</i>	12,-	28,-
	<i>Montage</i>	9,-	18,-

Dämmung	Fußboden <small>(pro m² Grundfläche)</small>	40mm Holzfaser Dämmplatten <small>(Dämmung zwischen Lagerhölzer)</small>	60mm Holzfaser Dämmplatten <small>(Dämmung zwischen Lagerhölzer)</small>	80mm Holzfaser Dämmplatten + Blindboden <small>(Bei verstärkter Bodenkonstruktion)</small>
	<i>ab Werk</i>	9,-	11,-	23,-
	<i>Montage</i>	8,-	9,-	14,-

Anstrich	Sikkens Cetol HLS extra (offenporige Lasur) <small>(Standard Farbtöne)</small>	Sikkens Cetol Wetterschutzfarbe (deckend) <small>weiß (nach RAL Farbtönen 30% Aufpreis)</small>	Sikkens Cetol Aktiva <small>(Imprägnierung)</small>	Herbol Pro-Decor (offenporige Lasur) <small>Farbton: weiß</small>
		5l Gebinde € 112,50 <small>(€ 22,50/Liter)</small>	2,5l Gebinde € 75,- <small>(€ 30,-/Liter)</small>	2,5l Gebinde € 62,50 <small>(€ 25,-/Liter)</small>

Pultdächer	Alle Häuser können auch als Pultdach mit Trapezblechdeckung hergestellt werden		
	- Trapezblech farblich beschichtet <small>Standardfarbe (RAL 8012 rotbraun oder RAL 7016 anthrazit) einschl. Abschlusswinkel und Edelstahlschrauben mit Kalotten</small>	€ 33,-/m² Dachfläche	€ 15,-/lfm Dachrand

Elektrische Leitungen (ab 70mm) <small>(Die Leitungen werden unter dem Holzfußboden verlegt und von dort aus in die senkrechte Bohrungen eingezogen)</small>	<i>pro lfm senkrechte Leitungsbohrung</i>	<i>pro Doseneinfräsung</i>
	13,-	13,-

Blockhaushöhen	Sämtliche Blockhäuser sind in der Höhe variabel. Sie können höher oder niedriger hergestellt werden. <small>(Soll das Haus niedriger werden, muss vorher geprüft werden ob dies konstruktiv möglich ist)</small>	Wandstärken Preis pro lfm Bohlen		
		46mm <small>(16cm = 1 Bohlenlage)</small>	70mm <small>(16cm = 1 Bohlenlage)</small>	94mm <small>(16cm = 1 Bohlenlage)</small>
	pro Bohlenlage höher (Aufpreis)	8,-	11,50	16,-
Standard Haushöhen (Typenreihe G/GV) <small>(Höhe gemessen innen Traufwand)</small>	208 cm			

Sonstiges	Alu-Winkelbleche farblich beschichtet für Bitumenschindeln-Deckung	pro lfm	15,-
	Zierleisten an Giebel, Traufe, Fenster und Türen	pro lfm	8,-
	Blumenkasten mit Zierblende	pro Stück	50,-
	Bodenluke fertig angeschlagen	pro Stück	60,-

Baubeschreibung

für unsere Garten- u. Wochenendhäuser in Blockbauweise

➔ Fundament

Das Fundament ist für die Lebensdauer Ihres Blockhauses von entscheidender Bedeutung. Wichtig ist, dass das Haus von unten keine Feuchtigkeit ziehen kann und nirgends Kontakt mit dem Erdreich hat. Wegen des Spritzwassers ist es auch wichtig, dass ein gewisser Höhenabstand zwischen umliegendem Gelände und unterste Bohlenlage eingehalten wird.

Folgende Fundamentarten sind möglich:

➤ Betonplatte

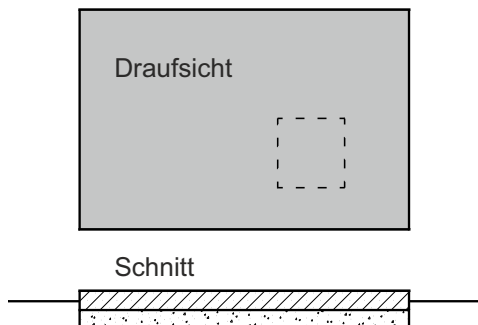

Die Betonplatte ist die idealste Fundamentart. Sie wird in der Regel "schwimmend" ausgeführt also ohne Fundamente, nur auf einem Schotterbett. Das Außenmaß soll kleiner sein als das Haus, damit das Regenwasser an den Wänden abtropfen kann. Das genaue Maß ist aus dem Fundamentplan ersichtlich, den Sie bei der Bestellung erhalten. Die Oberkante soll mindestens 8 cm über dem Gelände liegen.

➤ Alu-Fundamentrahmen

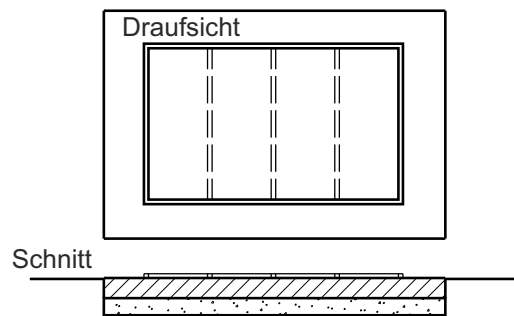

Wenn bereits ein Plattenbelag oder eine Betonplatte vorhanden ist, die größer als das Haus ist, kann von uns ein Alu-Fundamentrahmen mitgeliefert und montiert werden. Die Fläche muss allerdings ganz eben und ohne Gefälle sein. Die Alu-Vierkantröhre werden unter die erste Bohlenlage geschraubt und schützen somit das Haus vor aufsteigender Feuchtigkeit. Wenn ein Fußboden (OSB) eingebaut werden soll, werden die Bodenlager ebenso aus Alu-Vierkantröhre hergestellt und in 2 gegenüberliegenden Wandseiten müssen Alu-Lochprofile zur Belüftung eingebaut werden.

➤ Streifenfundament

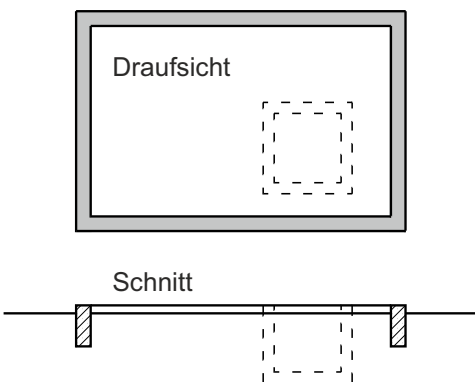

Das Streifenfundament kann aus Ortbeton oder Betonfertigteilen (z.B. Randsteine oder Rabattenplatten) hergestellt werden. Das wichtigste bei dieser Fundamentart ist, dass der Hohlraum im inneren gut belüftet ist, um einen Feuchtestau mit Schimmelbildung zu vermeiden. Dies kann durch Luftlöcher oder Abstände bei Fertigteilen erreicht werden. Für das Außenmaß und Oberkante gilt das gleiche wie bei der Betonplatte. Beim Streifenfundament ist eine verstärkte Bodenkonstruktion erforderlich. (Siehe Zusatzpreisliste).

➤ Einzelfundament

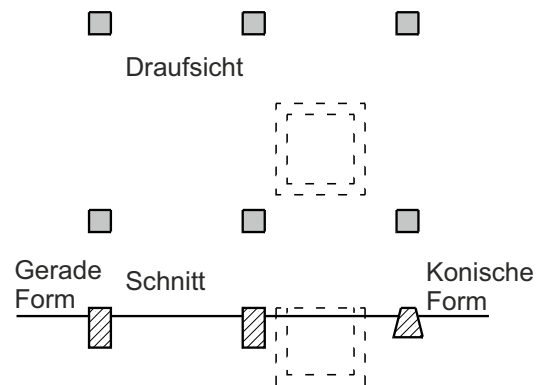

Dieses Fundament kann auch von uns in Verbindung mit der Montage des Hauses ausgeführt werden (siehe Zusatzpreisliste). Die Einzelfundamente können aus Ortbeton oder Betonfertigteilen in gerader oder konischer Form ausgeführt werden. Fundamentsteine in konischer Form können Sie auch von uns beziehen. Auch hier gilt, dass der Hohlraum zwischen Haus und Gelände gut belüftet sein muss. Außenmaß und Oberkante der Fundamentsteine siehe Text Betonplatte. Einzelfundamenten ist eine verstärkte Bodenkonstruktion (Rahmengebälk) erforderlich. (Siehe Zusatzpreisliste).

Wenn Sie einen kleinen "Keller" einbauen wollen, kann dies an jeder beliebigen Stelle erfolgen. Wir empfehlen Ihnen nahe der Tür. Die Kellerklappe wird bei der Montage entsprechend ausgeschnitten. Für Die Herstellung des Fundaments erhalten Sie bei der Bestellung genaue Fundamentpläne.

40 Für die Auswahl der Fundamentart oder weitere Fragen beraten wir Sie selbstverständlich gerne.

➔ Fußboden

Der Fußboden besteht aus 22mm starken OSB-Verlegeplatten mit Nut- u. Federverbindung. Auf Wunsch kann auch ein 30mm starker Riemenboden mit Nut- u. Federverbindung, gegen einen Aufpreis von 70% auf die Listenpreise, eingebaut werden.

Fußbodenaufbau bei:

Betonplatte

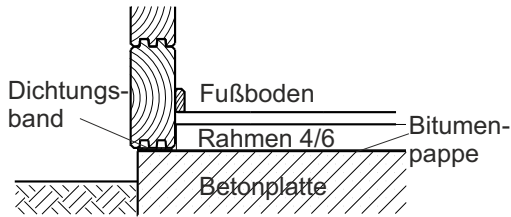

Imprägnierte Rahmen 4/6 und Bitumenpappe als Feuchtigkeitssperre. Auf Wunsch kann zwischen den Rahmen eine Wärmedämmung eingebaut werden. Hier kann auf einen Holz-Fußboden verzichtet werden. Alternativen sind z.B. Estriche oder Plattenbeläge

Alu-Fundamentrahmen

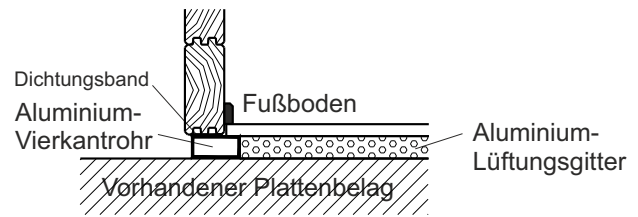

Alu-Vierkanthrohre als Wand- u. Bodenaufgabe. Als Bodenbelag kommt hier nur eine OSB-Platte in Frage. Unter 2 Wandseiten wird ein Alu-Lochprofil zur Belüftung eingebaut. Wenn kein Fußboden eingebaut wird ist unter allen Wandseiten ein Alu-Vierkanthrohr.

Streifenfundament

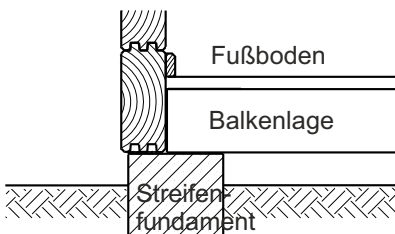

Balkenlage aus Douglasie nach statischen Erfordernissen. Auf Wunsch kann zwischen den Balken eine Wärmedämmung mit Blindboden eingebaut werden.

Einzelfundament

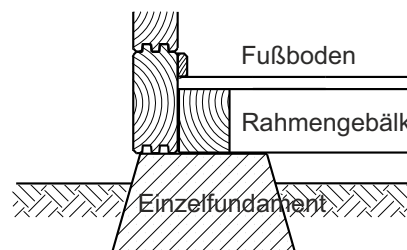

Rahmengebälk aus Douglasie nach statischen Erfordernissen. Auf Wunsch kann zwischen den Balken eine Wärmedämmung mit Blindboden eingebaut werden.

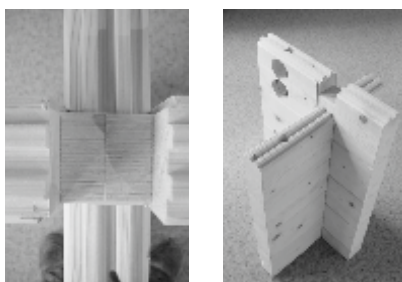
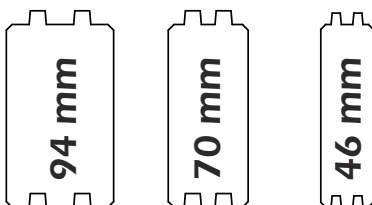

Klassische Eckverbindung



Eckverbindung mit Pfosten

➔ Außenwände

Die Wände unserer Blockhäuser werden von ausgesuchter, künstlich getrockneter Nord. Fichte hergestellt. 3 Standard-Stärken stehen zur Verfügung: Alle Wandstärken mit doppelter Nut- u. Feder. In Sonderausführung auch andere Stärken bis 120mm

An den Ecken sind die Bohlen durch Mehrfachausfräsungen passgenau zusammengesetzt. Bei allen Wandstärken werden auf die ganze Wandhöhe durchgehende Schrauben eingebaut. Bei Bedarf können die Schrauben später jederzeit nachgezogen werden.

Die Blockbohlen werden auf einer computergesteuerten Fertigungsstraße hergestellt, was eine gleichbleibende Qualität garantiert.

In die Wände können auch Senkrechte Kabelbohrungen und Ausfräsungen für Schalter und Steckdosen nach Ihren Angaben eingebracht werden.

Die Alternative zu einer klassischen Eckverbindung ist unser eigenes Eckpfosten-System. Mittels einer Schwalbenschwanz-Fräsung an den Wänden, wird durch den 2-teiligen Eckpfosten, eine stabile und moderne Verbindung erzeugt. Dieses System gibt es in 2 verschiedenen Optiken:

Rhombus-Leisten-Optik (zusätzliche Nut)



Glatte Oberfläche

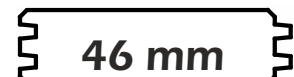

➔ Zwischenwände

Die Zwischenwände werden in der Regel aus den gleichen Bohlen wie die Außenwände hergestellt. Abweichungen jedoch sind möglich (z.B. Außenwände 94mm und Innenwände 70mm)

Die Innenwände können entweder ganz bis zum Dach oder bis zu einer Zwischendecke geführt werden.

➔ Decke

In der Regel bildet der Bohlenbelag des Daches gleichzeitig die (schräge) Decke. Auf Wunsch kann jedoch teilweise oder über die ganze Hausfläche eine Decke eingezogen werden. Die Decke besteht in der Regel aus einem selbsttragenden Blockbohlen-Belag. Bei größerer Spannweiten besteht die Decke aus gehobelten Balken und Nut- u. Feder- Riemenboden

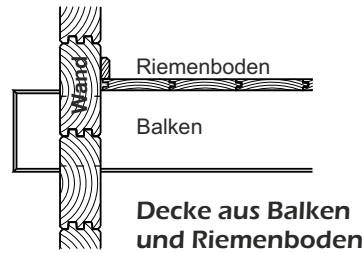
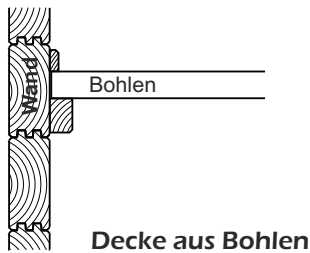

➔ Dach

Die Dachkonstruktion besteht bei unseren Blockhäusern aus einem vollflächigem, selbsttragendem Bohlenbelag und einer überdimensionierten Firstpfette, die alle möglichen Dachdeckungsarten und Schneelasten gerecht wird.

Die Stärke dieser Dachbohlen beträgt bei allen Wandstärken 46mm.

Dieser starke Bohlenbelag bringt natürlich auch im Dachbereich schon eine enorme Wärmedämmung, was sich nicht nur bei Kälte, sondern auch im Sommer bei starker Sonneneinstrahlung äußerst positiv auswirkt. Sollten Sie eine noch größere Wärmedämmung wünschen, kann auf den Bohlen noch eine zusätzliche Wärmedämmung eingebracht werden (siehe Zusatzpreisliste Seite 39)

Folgende Dachdeckungsarten sind möglich:

➤ Besandete Dachpappe

Die einfachste Dachdeckungsart ist die besandete Dachpappe. Diese wird mittels Leisten auf den Dachbohlen befestigt. Im Bausatzpreis ist diese Dachdeckungsart enthalten.

➤ Bitumenschindeln

Bei dieser Dachdeckung kommt auf die Dachbohlen zuerst eine Lage Dachpappe, darauf werden die Bitumenschindeln verlegt. Sie werden verdeckt genagelt und verkleben sich untereinander bei Erwärmung durch Sonneneinstrahlung. Als Dachrandabschluss sind farblich beschichtete Alu-Winkelbleche dabei. Bei der Schindelform können Sie wählen:



Rechteck

Die Preise in der Preisliste gelten für die Reckeckigen



Biber

Bei der Biberform Kommt auf die Listenpreise ein Zuschlag in Höhe von 40%

Folgende Farben sind möglich:

Unirot und schieferblau (Grundpreis nach Liste), braun und grün (Zuschlag 20% auf Listenpreis)

► **Betondachsteine / Tondachziegel**

Als *Betondachsteine* verwenden wir von Braas die „Harzer Pfannen“ in ziegelrot oder granit. Für die Farben klassisch-rot, dunkelrot und dunkelbraun, müssen wir einen Zuschlag von 20% auf die Listenpreise berechnen.

Bei den *Tondachziegeln* wird die „Harmonie“ von Creaton in den Farben kupferrot engobiert oder anthrazit engobiert geliefert.

An den Giebeln wird der Abschluss durch Ortgangplatten gebildet. Der First wird als sog. Trockenfirst mit Lüfterfunktion ausgeführt.

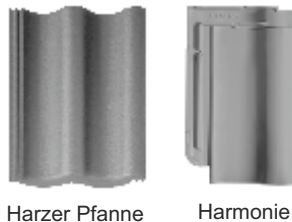

Harzer Pfanne

Harmonie

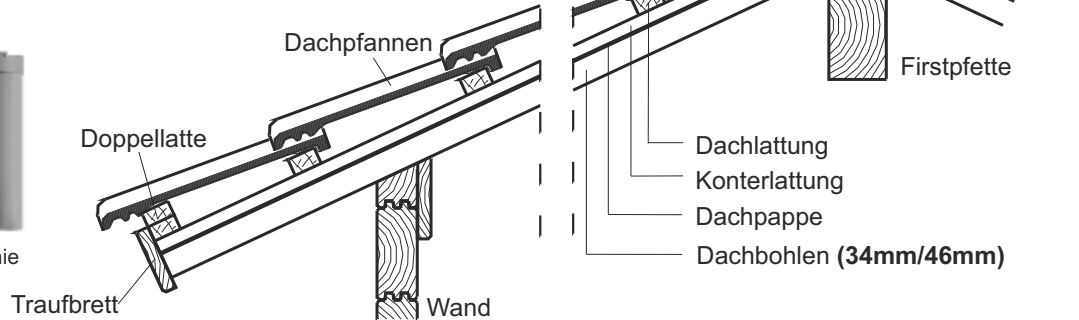

Dachschnitt



Biberschwanzdeckung

Natürlich können auch andere Ziegelfabrikate oder Biberschwanzplatten geliefert werden. Bei entsprechendem Bedarf bitten wir um Anfrage. Die Dachkonstruktion ist auch für eine Begrünung geeignet, wie sie von entsprechenden Fachfirmen angeboten wird.



Dachbegrünung

► **Trapezblech**



Die Trapezblech Dachdeckung wird bevorzugt bei Pultdächern verwendet. Die Deckung besteht aus 0,75mm starken Stahl-Trapezblechen (verzinkt) Profil 35/207. Das Oberseite des Blech ist farblich beschichtet nach RAL 8012 rotbraun oder RAL 7016 anthrazit. Die Unterseite ist weiß beschichtet. Die Befestigung der Platten erfolgt mit farblich beschichteten Kalotten und Dichtschrauben. Der Dachrand wird mit Winkelbleche verkleidet und mit Edelstahlschrauben befestigt. Der Pultfirst erhält noch Profüllerleisten um zu verhindern, dass Wasser zurücklaufen kann.

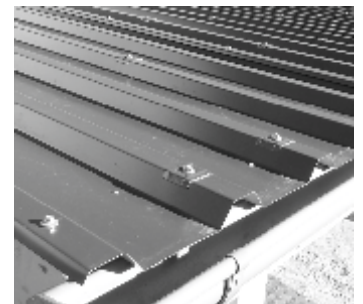

► **Flachdach**

Die Flachdachabdichtung besteht aus einer Kautschuk-Teichfolie (EPDM) mit Gully und Fallrohr. Der Randabschluss erfolgt mittels Alu-Winkel (einschl. Edelstahlschrauben) die zugleich die Folie befestigen. Auf die Folie werden Betonplatten verlegt. Alternativ kann auch Kies oder eine Dachbegrünung erfolgen.

➔ **Innentüren**

Innentüren können wahlweise in der gleichen Ausführung wie die Außentüren ausgeführt werden, oder als Futtertüren mit glattem Blatt.

➔ Außentüren

Die Türen bestehen aus einem verleimten Rahmen mit beidseitiger Nut- und Federschalung. Sie sind mit stabilen Bändern an starkem Blockrahmen angeschlagen. Zylinderschloss mit 3 Schlüsseln. Die Türen können wahlweise rechts oder links angeschlagen werden. Sondergrößen sind möglich. Als Türschwelle wird eine Anschlagsschiene aus Aluminium Winkelprofil verwendet. Sie dient als Abschluss für den Fußboden oder sie wird direkt auf die Betonkante aufgesetzt, wenn kein Fußboden vorhanden ist. Dadurch erhält man einen ebeneren Zugang im Vergleich zu einer Holzschwelle

➤ Türen 90 x 196 cm



rechts angeschlagen



links angeschlagen mit Sprossenverglasung

➤ Zweiflüglige Türen 150 x 196 cm



Zweiflüglige Tür 150/196 cm



mit Sprossenverglasung

➤ Türen mit verleimten Türblatt (Typenreihe RB in 46mm Wandstärke)

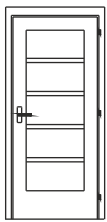

90 x 201 cm

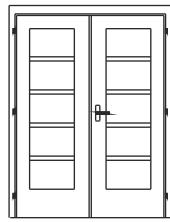

150 x 201 cm zweiflüglig

Türen der Typenreihe RB bestehen aus einem verleimten Türblatt mit einer Füllung. Wahlweise geschlossen mit einer Fichte 3-Schichtplatte oder mit Echtglas und waagrechten Sprossen. Sonstige Ausführung wie oben beschrieben.

➔ Fenster

Alle Fenster sind mit **Einhand-Drehkippschlag** zu bedienen und mit **Isolierglas** ausgeführt. Auf Wunsch mit aufgesetzten Kreuzsprossen.

An den Fenstern sind stabile 30mm starke verleimte Massivholzläden angeschlagen. Die Läden sind von innen verriegelbar und von außen feststellbar.



Fenster 60/60 cm

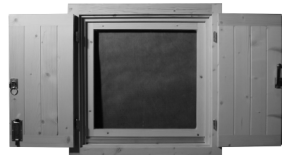

Fenster 80/80 cm

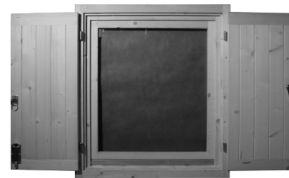

Fenster 90/100 cm



Fenster mit aufgesetzten Sprossen (ohne Läden)



Fenster 120/100 cm



Fenster 90/100 cm mit aufgesetzten Sprossen

An Türen und Fensterläden können Einbruchsicherungen angebracht werden. Sie bestehen aus verzinktem Flachstahl mit verzinkten Schrauben, sowie Vorhängeschloss an den Türen.

➔ Vordächer

Der Dachvorsprung beträgt in der Regel ca. 40 cm. Auf Wunsch kann dieser entsprechend vergrößert werden. Vordächer sind in jeder Größe möglich. Ab einer bestimmten Auskragung sind Pfosten zur Abstützung erforderlich. Zwischen den Pfosten können Brüstungen eingebaut werden.



Vordach an Giebelseite
(Freitragend ohne Stützen)



Vordach an Traufe
(Schleppdach)



Vordach mit Stützen, Giebeldreieck,
Brüstung und Terrassenboden

▣ Zierleisten

Windlatten und Traufbretter wahlweise als gefastetes Brett oder mit Zierprofil



➔ Dachrinnen

Auf Wunsch können an Ihrem Blockhaus Dachrinnen montiert werden. Standardmäßig verwenden wir Aluminium Dachrinnen in anthrazit. Die Lage der Ablaufrohre, sowie deren Länge können Sie bei der Montage noch angeben. Auch eine Zusammenführung nach einer Seite ist möglich. Kupfer- oder Titanzink-Dachrinnen sind gegen Mehrpreis ebenfalls lieferbar.

➔ Allgemeines

Unsere Gartenhäuser werden als Bausatz oder mit Komplettmontage geliefert. Zufuhr ohne Montage ist ebenfalls möglich (Bei Bedarf bitte anfragen). Jeder Typ wird auch ohne Mehrkosten spiegelverkehrt geliefert. Falls Sie in Ihrem Blockhaus elektrische Leitungen verlegen wollen, machen wir nach Ihren Angaben in den Wänden senkrechte Leitungsbohrungen und Doseneinfräsungen. Da wir die Häuser selbst herstellen, sind wir in der Lage, auch Sonderwünsche hinsichtlich Größe, Einteilung, zusätzliche Fenster, Türen usw. zu berücksichtigen. Natürlich fertigen wir auch ganz nach Ihren Plänen. Größere Wochenendhäuser, Vereinsheime, Wohnhäuser usw. planen wir von vornherein schon zusammen mit dem Bauherrn oder fertigen diese nach vorhandenen Plänen.

➔ Montagekosten

Die Transport- u. Montagekosten sind bis zu einer Entfernung von 75 Km in den Preislisten mit einkalkuliert. Für Größere Entfernungen müssen wir einen Aufpreis nach folgender Tabelle berechnen.

Transportkostenzuschläge

76 - 100 Km	= 15%
101 - 125 Km	= 20%
126 - 150 Km	= 25%

➔ Oberflächenbehandlung von Gartenhäuser



Imprägnierung

Als erster Anstrich kann grundsätzlich eine Imprägnierung empfohlen werden. (z.B. **Sikkens Cetol Aktiva**) Das Holzschutzmittel dient der Behandlung von Nadelhölzern im Außenbereich zum Schutz vor Bläue und Fäulnis.

Fichte 3-Schichtplatten, wie Sie z.B. bei den Typenreihen GZ und GZE als Dachbelag eingesetzt werden, sollten unbedingt mit einer Imprägnierung behandelt werden.

Unsere Blockhäuser sind aus nord. Fichte hergestellt, und müssen nicht unbedingt gegen Bläue imprägniert werden. Es kann jedoch vorteilhaft sein das Holz gegen Fäulnis zu schützen.

Lasur Anstrich

Dünnschichtlasur

Aus langjähriger Erfahrung können wir offenporige Dünnschichtlasuren (z.B. **Sikkens Cetol HLS extra**) nur empfehlen. Offenporige Lasuren haben den Vorteil, dass Sie nicht abplatzen können und zugleich feuchtigkeitsregulierend sind. Die Holzmaserungen sind noch deutlich zu erkennen.

Auch weitere Anstriche können Sie ohne abschleifen einfach auf die vorhandene Lasur aufbringen.

Die beste Art des Aufbringens ist immer noch mit einem Pinsel. Der Pinsel drückt mit den einzelnen Borsten die Lasur bestens in das Holz hinein und sorgt zusätzlich für eine gleichmäßige Verteilung der Lasur. (Optisch das beste Aufbringverfahren)

Die Dünnschichtlasur sollte mind. 2-fach aufgetragen werden. (+ evtl. 1mal imprägnieren)

Es gibt bei Sikkens Cetol HLS extra verschiedene Standardfarbtöne (Holztöne) und zusätzlich stehen über das Mischsystem verschiedene Kollektionen (Farben) zur Verfügung. Für Farbtöne aus den einzelnen Kollektionen wird ein Aufpreis von 30% auf den Listenpreis erhoben.

Deckender Anstrich

Eine andere Möglichkeit der Behandlung sind deckende Anstriche (z.B. **Sikkens Cetol Wetterschutzfarbe**). Wetterschutzfarben sind wetterbeständig, gut deckend, leicht zu verarbeiten und elastisch.

Die Holzmaserung ist so gut wie nicht mehr zu erkennen. (deckend)

Die Verarbeitung kann über streichen, rollen oder spritzen erfolgen.

Wenn Sie einen bestimmten Farbton nach RAL wünschen ist der deckende Anstrich zu empfehlen.

Nur deckende Anstriche entsprechen auf Holzoberflächen den gewünschten Farbton nach RAL Tabellen.

Anstrich für den Innenraum

Für den Innenbereich ist keine Holzschutzbehandlung nötig. Farbige Anstriche mit einer Dünnschichtlasur (z.B. **Sikkens Cetol BL Decor**) dienen rein der dekorativen Gestaltung. Alternativ sind Klarlacke wie (z.B. **Sikkens Cetol BL Unitop**) für den Innenbereich geeignet.

Grundsätzlich ist es wichtig für den Innenbereich nur Produkte einzusetzen, die speziell für Innenräume geeignet sind. (am besten wasserbasierend und somit Lösemittelfrei)

Bodenbehandlung

Zur Bodenbehandlung für OSB-Verlegeplatten oder Riemenböden kann ein wasserbasierender Klarlack erwendet werden. Auch sämtliche Öle oder Lacke, die für Parkettböden geeignet sind, können eingesetzt werden.

Vom einfachen Gerätehaus... ...bis zum komfortablen Wohnblockhaus



Gerätehäuser in verschiedenen Ausführungen als Satteldach, Pultdach oder auch mit Schleppdächer und Vordächer



Balkonbrüstung und Vordach



Vordach an Giebelseite



Flachdach mit Teichfolie



Erkeranbau



Vordach an Traufseite



Pultdach mit Festverglasungen



mit Zwischendecke für Schlafebene



mit Heizung (Schwedenofen)



Dachneigung 48°



Gerätehäuser

Gartenhäuser

Wochenendhäuser

Wohnblockhäuser

Wir können sicher auch Ihre Wünsche erfüllen

Wir über uns

Wir über uns

SO FINDEN SIE UNS



Die Firma Hieber wurde im Jahre 1909 von Zimmermeister Wilhelm Hieber gegründet. In den nun über 100 Jahren seines Bestehens hatte der Betrieb eine stete Aufwärtsentwicklung zu verzeichnen. Im Jahr 1960 wurden die ersten Gartenhäuser in Fertigbauweise hergestellt. Durch handwerklich solide Verarbeitung und günstige Preise steigerte sich die Nachfrage laufend. Inzwischen gehen Bestellungen aus ganz Süddeutschland ein. Dank eines ausgereiften Fertigungssystems und rationeller Einrichtungen ist es möglich, sowohl Großserien als auch Einzelanfertigungen preisgünstig und kurzfristig herzustellen. Unsere Betriebsgröße erlaubt es auch noch ohne große Mehrkosten jeden Sonderwunsch zu erfüllen. Schon mehrere tausend Holzhäuser in verschiedenen Größen wurden im Laufe der letzten Jahre hergestellt. Vielleicht dürfen wir auch Sie bald in unseren großen Kreis zufriedener Kunden einreihen.



Unsere modern eingerichteten Fertigungshallen



Auf computergesteuerten Fertigungsanlagen werden die Häuser rationell und passgenau hergestellt



Produktionshallen und Lagerhallen

Ausstellung für Blockhäuser, Pavillons und Carports



Ausstellungsgelände



Ausstellung durchgehend geöffnet

● Firmengelände mit Ausstellung für Blockhäuser, Pavillons und Carports
Zimmereiweg 10



Holzbau Hieber

73563 Möggingen Zimmereiweg 10
Tel. 07174/89998-0 Fax 07174/89998-8
E-Mail: Info@Holzbau-Hieber.de
Internet: www.Holzbau-Hieber.de